

C A T A L O G U E

TR EQUIPEMENT

PARFOIS, VOUS DEVEZ COMPTER SUR VOTRE EQUIPEMENT



LA SOCIÉTÉ

Nous sommes heureux de vous présenter notre nouveau catalogue.

TR Equipement existe depuis maintenant 25 ans. 25 ans de présence avec les opérateurs pour écouter, évaluer et se former sur de nombreux secteurs d'activités, de la plongée au tir.

Ce catalogue vous présente un large choix de produits. Son but est de vous montrer l'étendue de notre savoir faire et de notre capacité à vous proposer le bon système pour vos missions, votre législation, et pour adapter le tout à vos équipements déjà en place.

Contactez-nous ou adressez-vous à l'un de vos consultants dédiés, qui se déplacera à vos côtés pour vous proposer des produits et vous présenter leurs caractéristiques détaillées. Des démonstrations peuvent également être faites dans nos locaux en France, qu'il s'agisse de plongée, de tir ou juste d'accueillir un groupe de personnes dans un cadre dédié au matériel tactique.

Merci de votre confiance depuis toutes ces années.

L'équipe TR Equipement.



ATTENTION !

CERTAINS DE NOS PRODUITS NÉCESSITENT UNE LICENCE D'EXPORTATION
DU GOUVERNEMENT FRANCAIS



© Crédit photo Adrien DASTE



SOMMAIRE

PRÉSENTATION DE LA SOCIÉTÉ	p.4
ARMES DE POING	p.10
FUSILS D'ASSAUT	p.12
FUSILS DE PRÉCISION	p.24
MITRAILLEUSES	p.32
ACCESSOIRES ARMES	p.38
INTEGRATION	p.42
MORTIERS	p.44
VEHICULES	p.46
ARMES EX-PAVA	p.48
LÉTALITÉ RÉDUITE	p.52
MISE À NIVEAU	p.58
MODÉRATEURS DE SON	p.60
OPTIQUE & VISÉE	p.68
ACCESSOIRES TE	p.92
MONTAGES MITRAILLEUSES	p.96
MUNITIONS	p.98
PROTECTION	p.104
VÊTEMENTS	p.124
HOLSTERS & PORTES CHARGEURS	p.138
EFFRACTION	p.144
FRANCHISSEMENT	p.150
NAUTIQUE	p.156
AÉRO	p.168
IDENTIFICATION ET ÉCLAIRAGE	p.170
MAINTIEN DE L'ORDRE	p.175
SACS À DOS	p.178
TRAINING	p.180
MEDIC'	p.186
SURVIE & OUTDOOR	p.187
FORMATION	p.188
GOODIES	p.190

LA SOCIÉTÉ

Issu de la prestigieuse École d'Armurerie de Liège (Belgique) et fort d'une expérience de 26 ans dans le domaine militaire ainsi qu'auprès des groupes opérationnels, le fondateur de TR Equipement a travaillé dans de nombreuses entreprises avant de créer sa propre société en février 1997, qui compte aujourd'hui plus de 24 ans d'expérience.

Le dirigeant et toute l'équipe de TR Equipement sont formés à l'utilisation et la maintenance des produits tels que les armes, les optiques de précision, le matériel de plongée, les nouvelles technologies balistiques...etc. Pour conserver l'excellente qualité de nos produits, nous rendons régulièrement visite à nos fabricants, qui sont des leaders sur leurs marchés cibles.

Notre société fournit des équipements tactiques à la Police, la Gendarmerie et l'Armée. Elle possède les autorisations DGA d'intermédiation, de fabrication et de vente d'armes de guerre, d'optiques et de protections NBC ainsi qu'un numéro OTAN. En complément, elle dispose aussi des licences du SCA pour les armes à destination des sociétés de formation et APR. Depuis plus de 24 ans, TR Equipement met un point d'honneur à apporter des produits tactiques de qualité aux forces armées, aux forces de l'ordre et aux administrations.

La volonté de son dirigeant est de privilégier le service, le sérieux, et la réactivité auprès de tous ses clients. Depuis sa création, TR Equipement a su se doter d'une équipe de spécialistes passionnés et compétents, entièrement à l'écoute des clients, travaillant en étroite collaboration avec les unités afin d'en évaluer précisément les besoins et d'anticiper les évolutions du secteur tactique.

Cette équipe, en progression constante, permet de maintenir cette structure à la pointe de son domaine avec plus de 15 postes de travail différents :

- export
- marchés
- comptabilité
- achats
- commerciaux sédentaires
- commerciaux itinérants
- conseillers techniques
- gestion de stock et arrivages produits
- marketing et création de documentations produits
- standard téléphonique et planification
- consultants en formations tactiques

TR Equipement veut fournir des équipements parfaitement adaptés aux missions. Elle propose à la fois des mises à niveau des matériels, un support technique, une assistance et un service après vente très performants au travers :

- D'une disponibilité de tous les instants.
- De réponses techniques et adéquates aux besoins exprimés.
- De la recherche et du développement permanents de produits novateurs en liaison entre les utilisateurs et les industriels.

TR Equipement occupe un local professionnel unique en France dans son domaine d'activité, équipé d'un stand de tir intérieur, de soutes de stockages sécurisés armes, munitions et d'une zone sous douane. Cette volonté de sécurité et de performance permanente permet aujourd'hui à TR Equipement d'être un interlocuteur privilégié des unités, afin de répondre à leurs besoins en formation et en matériel opérationnel, tout en respectant la réglementation internationale et en restant autonome.

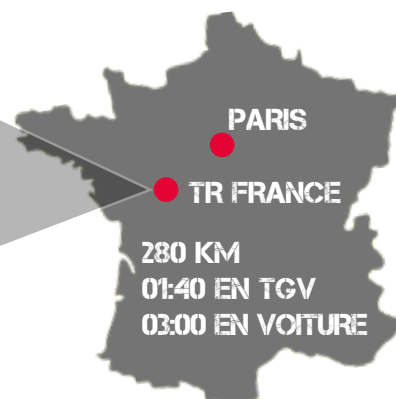

DÉMARCHE & ISO

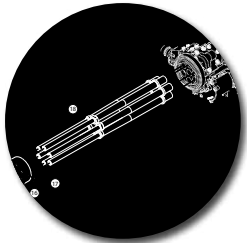

R&D



TESTS



LIVRAISON



FORMATION



MAINTENANCE

CONCEPT GLOBAL

TR-Equipement accompagne systématiquement la mise en place des matériels techniques, y apportant ainsi l'expertise de ses spécialistes. Depuis 10 ans, à la demande d'institutions gouvernementales Françaises et étrangères, nous avons développé un concept global d'accompagnement en plusieurs points :

- L'audit et l'expertise de la demande sur le terrain (R&D).
- La proposition et son accompagnement (Tests).
- La mise en place des moyens et la formation des personnels à la connaissance des matériels, et aux techniques d'emploi (Livraison, formation & maintenance).



TR EQUIPEMENT EST CERTIFIÉE

ISO 9001-2015 ET
ISO 14001-2015 DEPUIS 2011





TR Equipement distribue des armes destinées aux opérateurs ou aux différents vecteurs terrestres et nautiques. De l'arme de poing à la mitrailleuse lourde, nous pouvons fournir des solutions diverses. Outre l'arme elle-même, nous pourrions vous proposer des

équipements complets pour mettre à niveau votre matériel : lampe tactique, crosses télescopiques, bipieds, matériels de visée type point rouge ou lunette de tir... les possibilités sont nombreuses et nous nous adaptons à votre demande.

PROTECTIONS BALISTIQUES



La protection des personnels évolue constamment et TR Equipement est à même de vous fournir les dernières solutions de protection balistiques sur le marché.

Les gilets existent du modèle discret pour port en civil au modèle lourd, couvrant la plus grande partie du corps possible pour les postes de surveillance en environnement à risque. Ces gilets peuvent être équipés de panneaux souples en aramide ou de plaques en céramique pouvant stopper des munitions

extrêmement rapides.

Les casques peuvent être livrés en divers niveaux de protection (balistiques ou non pour les versions maintien de l'ordre). Certains modèles évolués possèdent diverses interfaces permettant de monter les accessoires dédiés aux forces spéciales : jumelles de vision nocturne, protections auditives, masques à oxygène pour chuteurs opérationnels.

FORCES DE L'ORDRE

L'équipement des forces de l'ordre est extrêmement varié et doit être adapté à chaque circonstance, tout en respectant l'être humain et les lois en vigueur.



PLONGÉE & NAUTIQUE



Plusieurs anciens plongeurs militaires sont présents au sein de TR Equipement. Cette spécificité permet à TR Equipement de répondre aux demandes sur tous les matériels nautiques en ayant une connaissance approfondie du milieu nautique et des équipements adaptés aux missions et travaux, en surface ou sous la surface.

TR Equipement a développé un partenariat en profondeur avec plusieurs marques bien connues pour la qualité de leurs matériels : Aqualung pour l'équipement du plongeur (recycleurs, combinaisons sèches et humides, planchettes de navigation), tracteurs sous-marins et propulseurs, perches...etc.



FORMATION

Toute formation débute par une évaluation du niveau global des personnels. Si le client le souhaite, une sélection du groupe de personnes à former peut être faite. Une fois cette évaluation terminée, une mise en parallèle avec le ou les objectifs à atteindre permet de déterminer les aptitudes et connaissances à fournir lors de la formation.

La formation proprement dite est ensuite lancée, des cours théoriques, techniques et des exercices pratiques sont donnés aux personnels jusqu'à ce que l'intégralité des compétences prévues dans le contrat aient été apportées.

Une session d'évaluation de fin de stage valide alors les aptitudes nouvellement acquises et vérifie leur bonne assimilation pour chaque participant. Le tout est sanctionné par la remise d'un bilan de compétences ou d'un certificat. Ce déroulement méthodique favorise la réussite en adaptant la démarche pédagogique à chaque équipe formée.



SÉCURITÉ PRIVÉE



TR Equipement possède de multiples autorisations liées à la vente d'arme et de matériels sensibles. Nous travaillons régulièrement avec des sociétés privées en charge de la protection de sites sous surveillance ou d'événements importants en France et à l'étranger.

Nous avons par exemple fourni des équipements pour la Coupe d'Afrique des Nations, pour l'Euro 2016, ou d'autres événements de l'Union Européenne.

Nous pouvons également travailler avec les polices municipales ou locales, pour équiper les personnels armés et les former à l'utilisation des produits. 2021 a été le témoin de l'explosion des sociétés de formations et des unités de protections sur des sites privés, connus du grand public.



TR Equipement est régulièrement sollicitée par différentes administrations françaises à l'étranger telles que l'EUCAP Sahel, la DCSD ou l'ONU. Le Ministère des Affaires Étrangères, le Ministère de l'Intérieur et le Ministère de la Défense - par l'intermédiaire des ambassades - requièrent des présentations des matériels utilisés par les unités françaises. Toutes ces activités sont réalisées en accord avec les lois françaises et sous contrôle d'une commission inter-ministérielle d'exportation.

Les capacités de TR Equipement et les savoir-faire permettent de mettre en place les matériels en fonction de vos exigences (légal, usuelles...etc) et en particulier de réaliser une maintenance opérationnelle des équipements pour plusieurs années.

Comprendre et connaître vos besoins sont les points clés de notre réussite. C'est l'assurance de pouvoir répondre précisément aux exigences requises par la réalité de votre zone géographique.

Nous sommes à votre disposition hors de France pour les missions suivantes :

- Amélioration de systèmes d'armes
- Maintenance opérationnelle
- Audit sur la mise en place de matériels
- Création de centre de maintenance ou de réparation sur plusieurs niveaux
 - Formation technique sur les matériels fournis, lors de la dotation ou post-dotation
 - Accompagnement sur la mise en oeuvre d'équipements
 - Vente de matériels

Aujourd'hui, nous sommes présents sur plusieurs pays avec l'accord de l'administration française, qu'il s'agisse de vente d'équipements ou d'intermédiation de contrats entre un agent et un gouvernement ou d'état à état.



MISE A NIVEAU & MCO

TR Equipement a développé depuis plusieurs années un support client poussé.

Contrat de co-traitance de la mise à niveau de la mitrailleuse M2 du plan Marshall.

Dans le cas de produits commandés, un service après-vente fiable vous garantit un minimum de soucis en cas de défaillance matérielle. Une MCO peut être mise en place à la commande des matériels.

Des cours d'opérateurs et de maintenance opérationnelle peuvent également être proposés à nos clients. Sortis du contexte tactique propre à chaque utilisateur, ils favorisent une utilisation du matériel dans les normes des constructeurs et un entretien soigné.

La durée de vie des équipements est ainsi maximisée, gage de matériels plus disponibles et plus économiques sur le long terme.

TR Equipement propose des mises à niveau de produits déjà utilisés : il est ainsi possible de continuer à utiliser des équipements actualisés pour un coût nettement inférieur à l'achat de nouveaux modèles.



AVANT



AK 47 ORIGINALE

APRES



AK 47 MISE A NIVEAU



PISTOLET FN FIVE-SEVEN® TACTICAL MK2 - FN HERSTAL

Le pistolet FN Five-seveN® Tactical Mk2 utilise la cartouche 5,7 x 28 mm spécialement conçue et développée par FN Herstal. Cette cartouche répond à l'ensemble des exigences opérationnelles demandées par le personnel de sécurité : effet sur cible optimal, poids léger, petite taille, risque réduit de dommages collatéraux. Pour plus d'informations sur le calibre 5,7 x 28 mm, nous contacter.

Le pistolet FN Five-seveN® Tactical mk2 constitue, avec le pistolet-mitrailleur FN P90® Tactical et la munition associée, l'emblématique système d'armes 5,7 de FN Herstal.

- Mécanisme : simple action
- Fonctionnement : blowback retardé
- Longueur : 208 mm
- Longueur du canon : 4,8 pouces
- Capacité du chargeur : 20 coups
- Poids chargeur garni : 790 gr
- Organes de visée : points blancs
- Sureté : manuelle



B&T VP9

Le VP9 est un pistolet à répétition manuelle unique en son genre, en calibre 9x19 mm. Le fonctionnement manuel, le canon perforé et le supprimeur intégré en font probablement le pistolet 9 mm le plus silencieux du monde.

Caractéristiques :

- Système : culasse verrouillée
- Mode de fonctionnement : répétition manuelle
- Système d'armement : culasse rotative arrière
- Largeur : 35 mm
- Rails NAR : 1
- Manipulation : verrou de chargeur à gauche
- Hauteur : 114 mm
- Poids : 900 g
- Système de visée principal : Aimpoint ACRO P-1
- Chargeurs : 5 cartouches intégrées
- Taux de torsion : 250 mm
- Réducteur de son : intégré sur le canon
- Calibre : 9x19 mm
- Longueur : 285 mm
- Longueur de visée : 100 mm
- Longueur du canon : 50 mm
- Livré avec : un chargeur de rechange, un réducteur de son d'entraînement, un rail NAR montable, 20 obturateurs de remplacement pour le réducteur de son, une clé de démontage, un kit de nettoyage, une mallette, un manuel



TR Equipement fournit depuis plus de 20 ans les diverses administrations françaises en matériels tactiques, incluant de nombreuses Polices Municipales. Nous leur fournissons des produits d'habillement aussi bien que des équipements plus spécifiques, comme des moyens de protection balistique et de l'armement.



PISTOLETS GLOCK

La famille des glock se décline en 4 tailles distinctes : subcompact, compact, standard et glock 45. La recherche perpétuelle de perfection dans le domaine du design, de l'ingénierie, et de l'industrie a fermement établie Glock comme référence à laquelle tous se comparent. GLOCK offre plus de 50 pistolets de toute taille, tout calibre et tout style. Les armes Glock fonctionnent pour tout type d'usage : du port discret au .45ACP avec grande puissance d'arrêt.

Le Glock peut recevoir de nombreux accessoires spécifiques : point rouge, sangle, lampe tactique, crosse télescopique...



Glock 43

Glock 42

Glock 26

Glock 45

KITS ACCESSOIRES

Optimiser ses armes glock

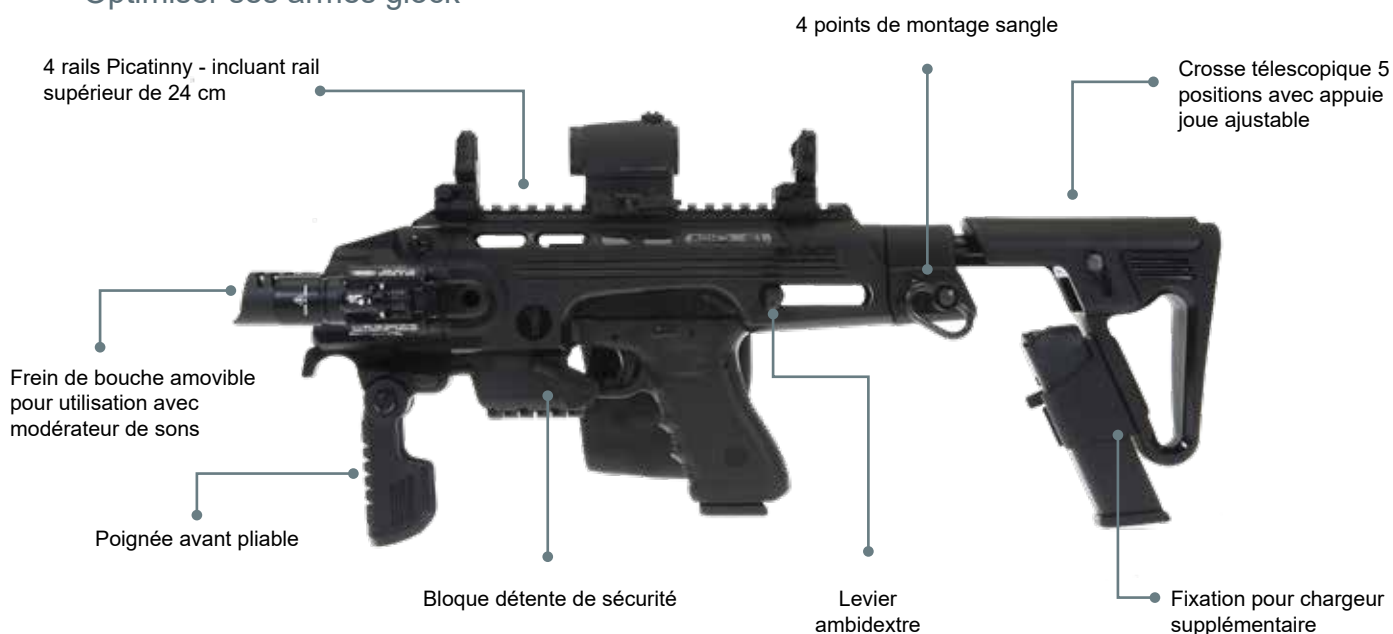

4 rails Picatinny - incluant rail supérieur de 24 cm

4 points de montage sangle

Crosse télescopique 5 positions avec appuie joue ajustable

Frein de bouche amovible pour utilisation avec modérateur de sons

Poignée avant pliable

Blocage détente de sécurité

Lever ambidextre

Fixation pour chargeur supplémentaire

KIT CONVERSION POUR GLOCK 17, 19 AND 23

Le kit de conversion USW-G17 est le complément ultime pour le Glock 17 et 19. Il offre à l'opérateur le choix d'utiliser le pistolet de manière traditionnelle ou avec la crosse pliante intégrée, la transition ne prenant que quelques secondes. Grâce à sa conception élaborée, l'opérateur peut utiliser le viseur à point rouge disponible en option et le viseur ouvert d'origine en tant qu'accessoire. Le kit de conversion USW-G17 s'adapte à tous les pistolets Glock avec un rail standard (Gen. 3 - 5) dans les calibres 9x19 mm, .40 S&W et .357 SIG. Le viseur à point rouge (MOS) ne peut pas être monté.

- Hauteur : 72 mm
- Rails NAR : 1+1
- Poids : 420 g
- Matériau : Aluminium, polymère
- Traitement de surface : anodisé
- Largeur : 61 mm
- Longueur min/max : 271 / 516 mm
- Couleur : noir
- Système de visée principal : Aimpoint ACRO P-1
- Système de visée secondaire : viseurs d'origine glock
- Livré avec: levier d'armement repliable, carcasse adaptée au levier d'armement, manuel d'utilisation, bretelle et adaptation pour rail Picatinny.



ARMES



B&T APC .9 / .45 / .223 / .300W / .308

L'APC (Advanced Police Carbine) de B&T est un ingénieux mélange de composants existants et reconnus et d'une conception à l'ingénierie vraiment unique. Il s'agit d'un équilibre bien pensé de fonctionnalités très résistantes à l'usure, de matériaux de production haute technologie et de procédures de fabrication.

L'APC possède des fonctionnalités telles qu'elle satisfait n'importe quel opérateur et lui permet de pouvoir compter sur son arme en toute circonstance. Sa flexibilité lui permet d'être vendue aux forces de l'ordre, militaires et même aux clients civils lorsque la législation locale autorise de telles carabines.

L'APC est disponible en calibres 9 mm, .45ACP, .223 and .300 Whisper/300 Blackout.



APC 9

- Poignée standard
- Levier d'armement mobile
- Levier d'armement ambidextre
- Arrêteur de fin de chargeur
- Visée mécanique intégrée



APC9 PRO

L'APC9 Pro est le nouveau SMG de l'armée américaine. Il remplacera tous les MP5 dans les stocks américains. Fabriqué en Suisse, ce modèle a l'avantage d'être compatible avec tous les accessoires de l'APC 9 :

- Chargeurs
- Crosse
- Rails Picatinny
- Récupérateur d'étuis

L'arme est livrée avec un viseur Aimpoint TL. Il peut être livré en configuration K ou SD. Il peut également être livré avec une carcasse standard pour chargeur standard ou une carcasse spécifique pour l'utilisation de chargeurs Glock. Disponible en 9 mm, 9 mm FX, .40 S&W, .45 APC.



- Poignée de type M4
- Levier d'armement fixe
- Levier d'armement ambidextre repliable
- Arrêteur de fin de chargeur comme dans l'APC556
- Visée mécanique

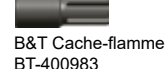
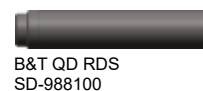
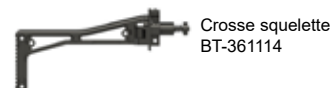
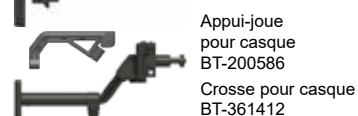
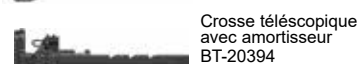
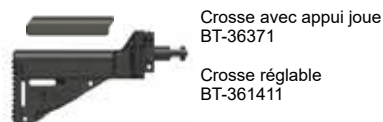

FUSILS D'ASSAUT

#CONTACT@TR-EQUIPEMENT.COM #+33 (0)2 41 31 16 31 #WWW.TR-EQUIPEMENT.COM

ARMA



B&T APC9 SD PRO Cal. 9x19 mm

Grâce à son levier d'armement ambidextre fixe et ses autres caractéristiques spécifiques, l'APC SD PRO est le choix parfait pour le service de police et donc aussi une arme attrayante pour le tir sportif. Très discrète avec son RDS et l'utilisation de munitions subsoniques, elle peut aussi utiliser des munitions standards qui grâce à des micros trous dans le canon, sont rendues subsoniques.

Caractéristiques :

- Système : culasse fermée
- Mode de fonctionnement : semi Automatique
- Levier d'armement : repliable, ambidextre et fixe
- Largeur : 58 mm
- Rails NAR : 1+3
- Prise en main : ambidextre
- Hauteur : 293 mm (avec chargeur de 30 coups et visée)
- Poids : 3.1 kg (avec chargeur de 30 coups et visée)

- Système de visée principal : Aimpoint ACRO P-1
- Chargeurs : 10, 15, 20, 25 et 30 cartouches, chargeurs en polymère translucide
- Livré avec : un chargeur de 15 cart., deux chargeurs de 30 cart., kit de nettoyage, bretelle, étui et manuel
- Crosse : télescopique
- Niveau de pression acoustique <130 DB
- Système de visée secondaire : viseur de secours mécanique
- Longueur de crosse : 340 mm
- Pas de rayures : 250 mm/10
- Système d'entraînement : simulation, Arme de manipulation
- Fixation de RDS : intégré en bout de canon
- Calibre : 9x19 mm
- Longueur min/max : 553/769 mm
- Longueur de visée : 239 mm
- Longueur du canon : 146 mm



B&T SMG APC9 K PRO, Cal. 9x19mm

Avec son levier d'armement ambidextres et fixe et ses autres caractéristiques spécifiques, l'APC9 K PRO est le choix parfait lorsqu'une carabine 9 mm compacte est nécessaire comme arme de défense personnelle dans des applications militaires ou pour la police, en particulier pour les opérations d'infiltration ou d'observation.

Caractéristiques :

- Système : culasse fermée
- Mode de fonctionnement : automatique
- Levier d'armement : ambidextre, repliable et fixe
- Largeur : 58 mm
- Rails NAR : 1+3
- Prise en main : ambidextre
- Hauteur : 292 mm (chargeur de 30 cartouches et viseur)
- Poids : 2.6 kg

- Système de visée principal : aimpoint Micro TL
- Chargeurs : 10, 15, 20, 25 et 30 cartouches, chargeurs en polymère translucide
- Livré avec : un chargeur de 15 cart., deux chargeurs de 30 cart., kit de nettoyage, bretelle, étui et manuel
- Crosse d'épaule : télescopique
- Système de visée secondaire : viseur de secours mécanique
- Longueur crosse : 335 mm
- Pas de rayures : 250 mm/10
- Système d'entraînement : Simulation, arme de manipulation
- Fixation du RDS : 3 ergots
- Calibre : 9x19 mm
- Longueur min/max : 245/522 mm
- Longueur de visée : 211 mm
- Longueur du canon : 138 mm



Compatible avec chargeur glock

B&T SMG APC9 K PRO G (glock) Cal. 9x19 mm

La version G de l'APC9 K PRO utilise des chargeurs Glock 9 mm à double colonne. On peut donc facilement interchanger les chargeurs avec une arme de poing Glock.

Caractéristiques :

- Système : culasse verrouillée
- Mode de fonctionnement : cp/cp - full
- Levier d'armement : ambidextre, repliable et fixe
- Largeur : 58 mm
- Rails NAR : 1+3
- Prise en main : ambidextre
- Hauteur : 292 mm (chargeur de 30 cartouches et viseur)
- Poids : 2.6 kg

- Système de visée principal : Aimpoint Micro TL
- Chargeurs : tous les chargeurs Glock 9 à double colonne
- Livré avec : un chargeur glock de 33 cart., étui rigide, bretelle, manuel d'utilisation
- Crosse : télescopique
- Système de visée secondaire : viseur de secours mécanique
- Longueur de crosse : 335 mm
- Pas de rayures : 250 mm/10
- Système d'entraînement : simulation, arme de manipulation
- Fixation du RDS : 3 ergots
- Calibre : 9x19 mm
- Longueur min/max : 345/522 mm
- Longueur de visée : 211 mm
- Longueur du canon : 138 mm



B&T ASSAULT RIFLE APC556 Cal. 5.56mmx45

Conçue pour répondre aux besoins futurs des forces de police et militaires du monde entier, l'APC556 est une carabine robuste mais légère. Elle répond parfaitement aux exigences du travail de la police en milieu urbain ou rural ainsi qu'aux défis auxquels sont confrontés les opérateurs des forces spéciales dans les conflits asymétriques actuels.

Caractéristiques :

- Système : culasse calée, emprunt des gaz
- Mode de fonctionnement : coup/coup, rafale
- Carcasse : interchangeable (semi-auto ou full)
- Largeur : 67 mm (levier d'armement compris)
- Rails NAR : 1+3
- Prise en main : ambidextre
- Hauteur : 282 mm (avec chargeur de 30 cart. et visée mécanique)
- Poids : 3.9 kg (avec chargeur de 30 cart. et visée mécanique)
- Système de visée principal : viseur ouvert rabattable
- Chargeurs : 30 cart. en polymère
- Livré avec : deux chargeurs de 30 cart., poignée avant verticale, kit de nettoyage, bretelle, étui, manuel d'utilisation
- Crosse : pliable et réglable en longueur
- Longueur de crosse : 308-368 mm
- Pas de rayures : 229 mm/ 9 pouces

- Fixation du RDS : Interface Rotex-IIA sur le cache- flammes
- Cadence de tir : 600 tr/min
- Calibre : 5.56 x 45 mm/ .223 Rem
- Longueur min/max : 612/841 mm
- Longueur de visée : 340 mm
- Longueur du canon : 308 mm



Plusieurs longueurs de canons disponibles.



B&T ASSAULT RIFLE APC300 Cal. 300 BLK

Ajustée pour les cartouches innovantes .300 Blackout, l'APC300 est une carabine universelle pour le travail général de la police ainsi que pour le sniping urbain et le SWAT.

Caractéristiques :

- Système : culasse calée, emprunt des gaz
- Mode de fonctionnement : coup/coup, rafale
- Poignée : interchangeable
- Largeur : 67 mm (poignée de chargement comprise)
- Rails NAR : 1+3
- Prise en main : ambidextre
- Hauteur : 282 mm (avec chargeur de 30 cart. et visée)
- Poids : 3.8 kg (avec chargeur de 30 cart. et visée)
- Système de visée principal : visée ouverte rabattable

- Chargeurs : 30 cartouches en polymère
- Livré avec : deux chargeurs de 30 cartouches, poignée avant verticale, kit de nettoyage, bretelle, étui et manuel
- Crosse d'épaule : pliable et réglable en longueur
- Longueur de crosse : 308-368 mm
- Pas de rayures : 203 mm
- Fixation du RDS : Rotex-IIA dans le cache-flammes
- Vitesse de tir : 600 tr/min
- Cache-flamme : adapté à la mise en place de RDS
- Calibre : .300 Whisper / .300 AAC Blackout
- Longueur min/max : 538/816 mm
- Longueur de visée : 311 mm
- Longueur du canon : 280 mm

Plusieurs longueurs de canons disponibles.



B&T semi-automatic rifle APC308 Rifle Cal. .308 Wi

L'APC308 est le bon choix si l'on cherche la puissance de feu et une grande portée. Avec les mêmes commandes que la famille APC, l'APC308 possède également d'autres caractéristiques comme une bonne ergonomie, une précision exceptionnelle, un recul réduit grâce à l'amortisseur intégré, une grande fiabilité et des commandes ambidextres. Le fusil APC308 est un excellent choix pour un tireur de couverture / DMR avec une arme de calibre .308 Win.

Caractéristiques :

- Système : culasse verrouillée, emprunt des gaz
- Mode de fonctionnement : semi-automatique
- Poignée : interchangeable avec poignée type M4
- Largeur : 67 mm (levier d'armement compris)
- Rails NAR : 1+3
- Prise en main : ambidextre
- Hauteur : 235 mm (avec chargeur de 20 cartouches et visée ouverte)
- Poids : 4.8 kg (avec chargeur et visée mécanique)
- Système de visée principal : visée mécanique rabattable
- Chargeurs : 20 cart. en polymère

- Livré avec : deux chargeurs de 20 cartouches, poignée avant verticale, kit de nettoyage, bretelle, étui et manuel
- Crosse : pliable et réglable en longueur
- Longueur de crosse : 363 mm
- Pas de rayure : 305 mm
- Cache-flamme : adapté à la mise en place de RDS
- Calibre : 7.62 x 51 mm / .308 Win
- Longueur min/max : 811/1027 mm
- Longueur de visée : 470 mm
- Longueur du canon : 480 mm





CARABINE SPR 300

La carabine SPR300 (Special Purpose Rifle, carabine pour opération spéciale) est probablement l'arme la plus spécialisée du marché actuel. Elle n'est pas conçue pour remplacer une arme en calibre 308, mais pour devenir une arme complémentaire au tireur d'élite.

Elle peut être utilisée pour neutraliser un individu ou pour une destruction discrète de lampadaires, élimination de chiens de garde, de pneumatiques de véhicule et autres obstacles pouvant être rencontrés par la police et les forces spéciales dans leurs missions.

- Catégorie B2°
- Calibre .300 Whisper compatible 300 BLK
- Principe de fonctionnement : répétition manuelle, chargeur amovible et RDS intégré
- Pas de rayures : 1:8"
- Longueur du canon : 250 mm
- Portée effective : 150 m
- Crosse : pliable
- Plaque de couche réglable
- Busc réglable
- Poignée pistolet avec diverses tailles disponibles
- Longueur : 740 mm crosse pliée, 957 mm crosse dépliée, - 200 mm si silencieux démonté
- Largeur sans la culasse : 70 mm crosse pliée, 40 mm crosse dépliée
- Poids arme seule : 3,4 kg
- Chargeur : 10 ou 20 coups (2 chargeurs inclus)
- Sangle tactique
- Housse de transport discrète

Le calibre 300 Whisper a été développé dans le but de fournir une munition subsonique de grande précision délivrant à l'impact une grande quantité d'énergie, sur une distance de tir inférieure à 150 mètres. Le poids typique d'une ogive est de 220 à 240 grains. Une telle cartouche tirée de la SPR 300 produit un son d'environ 40 dB. C'est quasiment le même niveau sonore qu'une carabine à air comprimé. La quantité d'énergie délivrée à la cible est la même que celle d'une cartouche de calibre 357 magnum. Grâce au poids de l'ogive, elle n'est pas trop pénétrante et possède un coefficient de déviation minimale lors de tirs au travers du verre. La taille réduite de l'étui maintient la poudre en place et favorise des performances balistiques constantes.





© Crédit photo Adrien DASTE

APC556-PDW

Les fusils d'assaut légers à canon court sont un bon choix pour les équipes SWAT, la guerre urbaine, mais aussi pour le travail de police en général en ce qui concerne les menaces terroristes actuelles. Malheureusement, un canon court produit une immense signature sonore et lumineuse. Le B&T APC556-PDW avec supprimeur intégré résout ces inconvénients, ce qui en fait un fusil d'assaut à canon court parfait.

L'APC556-PDW est une carabine 5.56 légère et compacte avec un supprimeur intégré. La longueur du canon de l'APC556-PDW est de 222 mm. Un canon relativement court comme celui-ci produit normalement un son de plus de 169 dB. Ce n'est pas seulement gênant pendant le combat, mais cela créera également une perte auditive permanente pour toute personne se trouvant à proximité immédiate de l'arme. Le RDS ne produit pas seulement une réduction de +/- 20 dB (148 dB), soit environ 13 dB de moins qu'un PM de 9mm sans RDS (+/- 161 dB), mais il réduit aussi considérablement la signature de bouche.

- Calibre : 5.56 X 45 mm
- Magasins : STANAG 20 & 30 cartouches
- Longueur du canon : 222 mm
- Poids à vide : 3,9 kg
- Longueur crosse ouverte/fermée : 763 mm / 584 mm
- Détection à double bossette
- Fonctionnement par emprunt des gaz
- Silencieux dédié
- Commandes 100% ambidextres
- Amortisseur hydraulique pour un faible recul
- Crosse rétractable pour un transport facile
- Rails NAR aux positions 3, 6 et 9 heures
- Boîte de culasse en aluminium extrudé
- Le rail supérieur sur toute la longueur de la boîte de culasse



#PARFOIS VOUS DEVEZ COMPTER SUR VOTRE EQUIPEMENT #WWW.TR-EQUIPEMENT.COM



FN HERSTAL

FN SCAR®-SC

Cette version compacte du FN SCAR® permet aux unités engagées dans des combats en milieux clos de se déplacer et de réagir facilement et efficacement contre toute menace.

Il est en outre facile de le stocker prêt à servir dans un habitacle de véhicule roulant ou d'aéronef.

Grand choix de crosses disponibles. Gamme complète de munitions 5,56 x 45 mm FN® et d'accessoires certifiés tels que :

- Viseur point rouge
- Lampe torche visible
- Divers garde-mains
- Atténuateur de son

Autres types de crosses disponibles :



Crosse télescopique courte



*Crosse fixe, réglable
(plaque de couche concave)*



*Crosse pliable, réglable
avec plaque de couche concave*



*Crosse pliable, réglable
avec plaque de couche convexe*

Caractéristiques :

- Système : Par emprunt de gaz, à verrou rotatif
- Mode de fonctionnement : Semi Automatique/Automatique
- Calibre : 5.56x45 mm OTAN
- Poids : +/-3.150 kg
- Chargeurs : acier 30 coups (de type M16)
- Longueur min/max : 536/653 mm
- Longueur du canon : 190.5 mm
- Couleur : noir



FN HERSTAL

FN SCAR®-L

Le fusil d'assaut FN SCAR-L est chamberé en calibre OTAN/.223 Rem de 5,56 x 45 mm et est livré de série avec un choix de longueurs de canon (10", 14" ou 14,5") pour répondre à toutes les exigences en termes de morphologie de l'utilisateur et de mission. Ces barils sont interchangeables en moins de cinq minutes. L'utilisateur peut rapidement attacher le 40 mm @FN40GL-L Mk2 @lance-grenades sur le rail inférieur du fusil pour augmenter considérablement la puissance de feu.

Existe maintenant en manette d'armement fixe.

Modèle CQC



FN HERSTAL

Caractéristiques :

- Système : Par emprunt de gaz, à verrou rotatif
- Mode de fonctionnement : Semi Automatique/Automatique
- Cadence de tir : 550-650 coups par minute
- Calibre : 5.56x45 mm OTAN
- Poids (sans chargeur) : 3.3 kg
- Chargeurs : 30 coups (de type M16)
- Longueur min/max : 724/788 mm
- Longueur du canon : 10"
- Couleur : noir ou sable

Modèle STD



FN HERSTAL

Caractéristiques :

- Système : Par emprunt de gaz, à verrou rotatif
- Mode de fonctionnement : Semi Automatique/Automatique
- Cadence de tir : 550-650 coups par minute
- Calibre : 5.56x45 mm OTAN
- Poids (sans chargeur) : 3.5 kg
- Chargeurs : 30 coups (de type M16)
- Longueur min/max : 840/903 mm
- Longueur du canon : 14.5"
- Couleur : noir ou sable



FN SCAR-H® FUSIL D'ASSAUT (7.62MM CAL)

Le fusil d'assaut FN SCAR-H STD est chamberé dans le calibre OTAN 7,62x51 mm et est disponible avec des canons de différentes longueurs. Ces canons sont interchangeables en moins de 5 minutes. Le fusil d'assaut FN SCAR-H peut être équipé d'un FN40GL-H Mk2 lance-grenades qui se fixe rapidement au rail inférieur du fusil, pour une puissance de feu supplémentaire, et d'une conduite de tir un FN FCU Mk3 qui augmente la probabilité d'atteinte des grenades de 40 mm, nuit et jour.

Modèle CQC



Existe maintenant en manette d'armement fixe.

Caractéristiques :

- Système : emprunt des gaz, verrou rotatif
- Mode de fonctionnement : semi Automatique/Automatique
- Cadence de tir : 550-650 coups par minute
- Calibre : 7.62x51 mm OTAN/ .308 Win
- Poids sans chargeur : +/- 3.46 kg (+/- 7.62 lb)
- Chargeur : 20 cartouches
- Longueur de l'arme crosse sortie : 893 mm (35.16")
- Longueur de l'arme crosse rentrée : 830 mm (28.05")
- Longueur de l'arme crosse repliée : 645 mm (21.06")
- Longueur du canon : 330.2 mm (13")
- Couleur : noir ou sable



FN HERSTAL

Modèle STD



Existe aussi en ultra short

Caractéristiques :

- Système : emprunt des gaz, verrou rotatif
- Mode de fonctionnement : semi Automatique/Automatique
- Cadence de tir : 550-650 coups par minute
- Calibre : 7.62x51 mm OTAN/ .308 Win
- Poids sans chargeur : +/- 3.63 kg (+/- 8 lb)
- Chargeur : 20 balles
- Longueur de l'arme crosse sortie : 969 mm (38.15")
- Longueur de l'arme crosse rentrée : 906 mm (35.67")
- Longueur de l'arme crosse repliée : 721 mm (28.38")
- Longueur du canon : 406.4 mm (16")
- Couleur : noir ou sable

ACCESSOIRES

LANCE GRENADES 40MM POUR FUSIL D'ASSAUT

Le lance-grenades FN40GL® se fixe soit sur le rail inférieur du fusil d'assaut FN SCAR® (calibre 5,56 ou 7,62), soit sur une crosse auxiliaire télescopique pour une utilisation en version autonome. Le FN40GL® s'intègre parfaitement et rapidement à l'arme ou à la crosse télescopique au moyen d'une sous-garde et de deux leviers à verrouillage rapide. Il est doté de série d'organes de visée mécaniques qui peuvent se placer indifféremment sur les rails Picatinny® MIL-STD 1913 latéraux gauche ou droit ; le lance-grenades convient donc tant aux utilisateurs gauchers que droitiers.



3 sous-gardes spécifiques :

1. Sous-garde pour FN SCAR®-L (5,56 mm)
2. Sous-garde pour FN40GL®-S (version autonome)
3. Sous-garde pour FN SCAR®-H (7,62 mm)



FN HERSTAL

FN SCAR®-H PR

Le fusil de précision FN SCAR®-H PR est une arme de choix pour le tireur d'élite en raison de sa fiabilité et sa précision. Ce fusil de calibre 7,62 mm (.308), semi-automatique, permet des tirs rapides et précis, même à longue distance, grâce à son canon lourd flottant et sa détente à double bossette type Match. Le long rail supérieur monobloc usiné hors masse dans la carcasse permet d'y fixer en ligne des lunettes de jour et de nuit.

En fonction de ses besoins ou préférences, l'utilisateur choisira la crosse pliable ou la crosse fixe de type sniper. Là où il n'y a pas de place à l'erreur, le fusil de précision FN SCAR®-H PR fait la différence.

AVANTAGES-CLÉS

- Canon lourd 16" pour une précision et un engagement de la cible à longue distance
- Détente à double bossette type Match
- Long rail monobloc supérieur pour la fixation en ligne de lunettes de jour et de nuit
- Capacité de réengagement multiple et rapide (mode semi-automatique)
- Fourni de série avec crosse réglable en hauteur et en longueur, pliable
- Organes de visée permettant un engagement de la cible à longue distance
- Également disponible : crosse tactique fixe de type sniper réglable en longueur (10 positions) et en hauteur (8 positions)

ACCESSOIRES



AIMPOINT COMP M5

Le CompM5 est une optique point rouge haute performance développée pour les applications militaires et les forces de l'ordre. Les optiques Aimpoint sont développées pour un tir avec les deux yeux ouverts, favorisant une bonne visibilité sur l'environnement et une acquisition de cible rapide. La configuration standard du CompM5 contient l'optique, un montage LRP et un spacer 39 mm. L'optique est équipée avec des protections flip-up, une transparente côté tireur et une noire côté avant. (Voir le produit en détail p.71)



RÉCUPERATEURS D'ÉTUIS

Dans certains endroits, il faut non seulement veiller sur ses munitions mais aussi sur ses étuis éjectés. Il est particulièrement important d'y faire attention dans des véhicules (mais aussi des palais présidentiels, centrales électriques, infrastructures techniques, hôpitaux, laboratoires de chimie, centres de traitement de données électroniques et autres zones similaires...). Les récupérateurs d'étuis sont disponibles pour une variété d'armes et assurent que les étuis éjectés ne font pas plus de dégâts que les projectiles.

ROTEX-V

Réf. BT SD 988059/060
Disponible pour :

- 5.56
- .223
- 7.62
- .308



Le modérateur de son Rotex V réduit non seulement la signature sonore, mais également la signature visuelle provoquée par la flamme en bouche de canon. (Voir le produit en détail p.61)

NIGHTFORCE NX8™ 2.5-20x50 F1

- Premier plan focal
- Plage de grossissement : 2.5-20x50
- Champ de vision à 100 m : 2.5 x 13.9 m 20 x 2.3m
- Diamètre du tube : 30 mm
- Longueur totale : 305 mm
- Poids 802 g
- Longueur de montage : 138 mm

(Voir le produit en détail p.74)



ARMÉES



FUSIL DE PRÉCISION SEMI-AUTOMATIQUE FPSA

Le FPSA a été sélectionné pour remplacer le FR-F2 de l'armée française. Ce fusil offre des performances de tir remarquables, de jour comme de nuit, jusqu'à une distance de 800 mètres. Contrairement aux fusils disponibles sur le marché qui avoisinent les 300 m de distance de tir, le FPSA dispose donc d'un avantage non négligeable pour les tireurs d'élite. Idéal lors de missions d'observation, de renseignement et de neutralisation de cibles à longue distance, il a été conçu pour répondre au mieux aux différents besoins de l'armée de Terre.

Fiable et robuste, le SCAR-H PR s'inscrit parfaitement dans la démarche de renouvellement et d'amélioration des armes légères de l'armée de Terre.

Caractéristiques :

- Mode de fonctionnement : Semi Automatique
- Calibre : 7.62x51 mm
- Poids avec chargeur 20 cartouches : 6.75 kg
- Chargeur : 10/20 balles
- Rail Picatinny : pour installation de lunettes diurne, IL, infrarouge
- Longueur de l'arme : 102 cm
- Distance de tir : 800 m
- Couleur : sable



**ADOPTÉ PAR LE
MINISTÈRE DES ARMÉES**





Modèle H PR



FN HERSTAL

FN SCAR®-H PR

Le fusil de précision FN SCAR® a été développé selon le même mode de fonctionnement éprouvé et la même architecture modulaire que le fusil d'assaut FN SCAR®, disponible en calibre 5,56 mm et 7,62 mm. Il conjugue les performances d'un fusil semi-automatique de précision et les avantages d'un fusil d'assaut à courte portée.

Léger mais robuste, le fusil de précision FN SCAR® permet un tir précis à longues et courtes distances.

Le fusil de précision FN SCAR® est équipé au choix d'une crosse pliable (modèle FN SCAR®-H PR) ou d'une crosse fixe de type sniper (modèle FN SCAR®-H TPR).



Modèle H TPR

FN SCAR®-H TPR

Précision optimale

Le fusil de précision FN SCAR® est doté d'un canon flottant lourd de 20" et d'une détente à double bossette type Match, assurant une portée effective plus longue et une grande probabilité d'atteindre jusqu'à 800 mètres.

Le fusil de précision comprend un long rail supérieur Picatinny® MIL-STD 1913 monobloc usiné dans la carcasse en aluminium. Le rail supérieur est gradué et long de 575 mm pour recevoir en ligne des lunettes de jour et de nuit.

Ergonomie maximale

Comparé aux fusils de précision traditionnels, le fusil de précision FN SCAR® est très léger.

Le modèle FN SCAR®-H PR dispose d'une crosse pliable - identique à celle du fusil d'assaut FN SCAR®, qui le rend compact et facile à manipuler dans les endroits confinés comme les véhicules de patrouille. Même crosse pliée, l'arme reste opérationnelle. De plus, la crosse s'ajuste en longueur et en hauteur à la morphologie et à l'équipement de l'utilisateur. Ces réglages restent en place même après avoir replié et déplié la crosse.

Le modèle FN SCAR®-H TPR est quant à lui équipé d'une crosse fixe de type sniper, garantissant un réglage fin en longueur et en hauteur. L'appuie-joue est par ailleurs recouvert d'un revêtement élastomère qui assure à l'utilisateur un confort maximal.

ARMES



L'HISTOIRE DE ACCURACY INTERNATIONAL

Accuracy International (IA) est née lorsque Dave Walls et David Caig (collègues de travail et amateurs de tir) ont décidé de s'essayer à la création de répliques de revolvers Colt 1860 Army et de revolvers modèle 1873 Revolvers à simple action.

Leur première tentative de fabriquer des armes à partir de zéro a été un tel succès que Caig et Walls ont lancé leur propre entreprise et conçu leur tout premier fusil de précision. Cela les a mis en contact avec Malcolm Cooper, médaillé d'or aux Jeux olympiques d'été de 1984 à Los Angeles et aux Jeux olympiques d'été de 1988 à Séoul. En 1986, il a également été champion du monde du 300 m standard rifle, une discipline de carabine non olympique dans laquelle il a remporté plusieurs titres européens et mondiaux, il a ainsi tenu ce record mondial sur plusieurs années. Walls, Caig et Cooper ont été les principaux fondateurs et la force motrice de Accuracy International.

Au fil des années, l'AI est devenu l'un des principaux fournisseurs de fusils de sniper robustes et fiables de haute précision au monde. Avec des clients dans plus de 60 pays, qui comptent bon nombre de Forces Armées et d'unités de Police les plus prestigieuses et influentes au monde, la réputation de Accuracy International n'est plus à faire. L'entreprise est parvenue à cette reconnaissance grâce à un investissement important dans les installations, les machines et les personnes et en utilisant les techniques Six Sigma pour améliorer les processus de fabrication.





FUSIL DE PRECISION ACCURACY AT308 (Réf ACCURACY AT308)

L'AT (Accuracy Tactical) perpétue l'héritage du AW308, qui a fait ses preuves au combat, et porte le AW à de nouveaux sommets. Le modèle standard est équipé d'une crosse fixe et d'un canon de 24 pouces à changement rapide. Il existe des options de couleur, de crosse pliante, de canons, de modérateurs de son et de nombreux accessoires qui peuvent être ajoutés. L'AT est idéal pour les forces de l'ordre et les utilisateurs civils.

Caractéristiques :

- Calibre : .308 Winchester (action courte)
- Poids : 5.8 kg (avec chargeur vide, sans lunette, canon de 24", sans frein de bouche)
- Longueur totale : 1125 mm x 180 mm x 100 mm
- Crosse repliée : 890 mm x 180 mm x 145 mm (avec canon de 24", sans frein de bouche, sans rails)

Modèle de base :

- Crosse fixe
- Appui-joue standard réglable
- Crosse fixe avec entretoises
- Poignée pistolet
- Points d'attache rapide de bretelle
- Rails d'action 20 MOA STANAG 4694/ Mil Std 1913
- Revêtements de couleur : noir/vert/marron pâle avec visserie en noir

- Frein de bouche standard à double chambre
- Livré avec : un chargeur double pile de 10 cartouches, manuel d'utilisation
- Les canons sont finis en Cerakote Elite Midnight, un revêtement noir en polymère céramique ultra performant pour armes à feu

Options de canon d'usine :

- Canon 20" ou 24" lisse ou fileté pour frein de bouche AI, canon 26" fileté pour frein de bouche AI, pas de 1/12

Options :

- Crosse pliante côté gauche
- Frein de bouche tactique fileté à double chambre pour supprimeur AI

Accessoires :

- Rails d'accessoires STANAG 4694/ Mil std 1913 à fixer au système de montage breveté KeySlot™ d'AI
- Support de vision nocturne avec rail STANAG 4694/ Mil std 1913
- Crosse à trou pour le pouce
- Bipied AI et interface pour bipied Harris
- Fût avec point de fixation rapide pour bretelle
- Supprimeur
- Bretelle
- Valises de transport
- Kits de nettoyage



FUSIL DE PRECISION ACCURACY 308 (Réf. ACC AX308)

Cheval de bataille de Accuracy, le fusil de tireur d'élite en calibre 7,62 mm x 51 est certainement l'arme de précision ayant reçu le meilleur suffrage de la communauté des tireurs d'élite. Simple et rustique, sa redoutable précision en fait une arme de premier choix aussi bien pour des utilisateurs militaires que pour des utilisateurs de la police. Devenu au fil du temps une véritable référence, sa réputation ne s'est jamais démentie. En service dans les zones désertiques ou dans les climats arctiques, son fonctionnement et sa fiabilité ont été maintes fois prouvés.

Alimenté par un chargeur amovible de 10 cartouches, le fusil Accuracy permet des tirs rapides et précis. Le canon dont l'extrémité est dotée d'un frein de bouche cache-flammes peut recevoir un modérateur de son qui en combinaison avec des munitions subsoniques permet d'effectuer des tirs d'une extrême discrétion.



ARMAES



FUSIL DE PRECISION ACCURACY AXMC 338 (Réf. ACC AXMC)

Le fusil Accuracy se décline dans le calibre 338 Lapua Magnum. Cette munition extrêmement précise permet des tirs à des distances supérieures à 1000 mètres sans grande difficulté et offre à l'utilisateur une arme d'un poids et d'un encombrement sensiblement moindre que le calibre 12,7 mm. Ce fusil de tireur d'élite a une plage de travail se situant entre le calibre 12,7 mm et le calibre 7,62 mm.

Caractéristiques :

- Calibre : .338 Lapua (factory fitted) / .300 Win mag / .308 Win

- Poids : 6.8 kg
- Dimension : 1250 mm x 185 mm x 100 mm
- Chargeur amovible de 10 coups
- Crosse pliante côté droit ajustable en longueur
- Appui joue réglable
- Rail accessoire amovible key slot
- Bretelle
- Kit de nettoyage
- Caisse de transport
- Modérateur de son amovible se mettant par-dessus le frein de bouche sans démonter celui-ci



**ADOPTÉ PAR LES FORCES
SPÉCIALES**



FUSIL DE PRECISION ACCURACY AX MKIII 338 (Réf ACC AX MKIII)

Les carabines de tireur d'élite Accuracy International ont une réputation sans équivalent dans le domaine du tir de précision. Accuracy Internationale intègre les meilleurs matériels dans la réalisation de leurs armes. La société maîtrise la fabrication de ses armes de A à Z, permettant un suivi sans faille du contrôle qualité.

Dernier né d'une longue et distinguée lignée de fusils de sniper éprouvés au combat, le système de fusils multi-calibres AX MKIII est fourni et configuré en .338 Lap Mag. Armé d'un kit de conversion de calibre AI, le changement de calibre est simple et ne prend que quelques minutes.

Caractéristiques :

- Calibre : .308W, 6,5 Creedmore, 300 WM, 300 NM, 338 NM, 338 LM
- Poids : 7.64 kg (avec chargeur vide, accessoires standards, sans lunette, sans bipied, canon de 27", frein de bouche tactique)

Dimensions (Avec canon de 27" et frein de bouche tactique)

- Longueur totale : 1255 mm x 200 mm x 90 mm
- Crosse repliée : 1030 mm x 185 mm x 95 mm
- Chargeur amovible de 10 coups
- Crosse pliante côté droit ajustable en longueur
- Appui joue réglable
- Rail accessoire amovible key slot
- Bretelle
- Kit de nettoyage
- Caisse de transport
- Modérateur de son amovible se mettant par-dessus le frein de bouche sans démonter celui-ci





FUSIL DE PRECISION ACCURACY AX50 ELR

(Réf. ACC AX50 ELR)

Conçu pour résister à un déploiement militaire constant, le système de fusils anti-matériel multi-calibres à longue portée AX50 ELR est fourni configuré en .50 BMG. Équipé d'un kit de conversion de calibre AI, le changement de calibre est simple et extrêmement rapide.

La carabine de tireur d'élite AX50 ELR est la plus grande plateforme de la gamme Accuracy, multicalibre dans les calibres suivants : 50 BMG, .408 Cheytac et .375 Cheytac.

Cette carabine anti-matériel permet d'engager les cibles jusqu'à 1500 m en .50 et au-delà de 2000 m dans les calibres 408 et 375.



**ADOPTÉ PAR LES FORCES
SPÉCIALES**

Caractéristiques :

- Calibre : .50 BMG, .408 Cheytac et .375 Cheytac
- Poids : 12.06 kg (avec chargeur vide, accessoires standards rails d'accessoires standard, pas de lunette, pas de bipied)

Dimensions :

(Avec canon de 27", frein de bouche tactique, 2 entretoises de 10 mm)

Longueur totale : 1383 mm x 220 mm x 120 mm

Crosse repliée : 1145 mm x 220 mm x 120 mm

- Chargeur amovible de 10 coups
- Crosse pliante côté droit ajustable en longueur
- Appui joue réglable
- Rail accessoire amovible key slot
- Bretelle
- Kit de nettoyage
- Caisse de transport
- Modérateur de son amovible nécessitant le démontage du frein de bouche



BIPIED ACCURACY AI-AT/AX

Ce bipied sera un soutien fiable et robuste pour votre arme. Il vous procurera une amélioration significative de la stabilité sur deux axes de mouvement. En plus de la réduction du mouvement de l'arme, sa simplicité d'emploi et son poids réduit vous permettront de l'utiliser avec assurance et rapidité. Prévu pour les châssis AICS- AI et AX.

Certains modèles nécessitent un adaptateur bipied.

Caractéristiques :

- Hauteur réglable de 14 à 21 cm
- Jambes crantées, éjection par ressorts
- Modèle pivotant, avec frein de dévers
- Poids : 505 g



INTERFACE DE BIPIED AT / AX / AICS AX / AICS AT

Ces supports sont nécessaires pour monter un bipied Accuracy International sur les modèles AT-AX-AICS AX et AICS AT.



MONTAGE
AVANT 2014

MONTAGE À PARTIR
DE 2014

RAIL DE 140MM AVEC POINT D'ATTACHE RAPIDE DE BRETELLE (à partir de 2014)

Rail picatinny pour Key Slot

- Compatible : AX/AT/ AX AICS/ AT AICS



RAIL DE 80MM AVEC POINT D'ATTACHE RAPIDE DE BRETELLE (à partir de 2014)

Remarque : Ces rails ne conviennent pas aux modèles AX/AT AICS antérieurs. Les rails montés latéralement sur les modèles AT nécessitent des plaques d'interface supplémentaires.



BÉQUILLE ARRIÈRE POUR AX / AX AICS

Ajoutez un support supplémentaire à la crosse de votre fusil grâce à ces modules utiles. Conçus pour être réglables en hauteur, ils permettent au tireur d'ajuster rapidement et facilement son angle de tir. Un excellent complément pour tous ceux qui tirent depuis un tapis ou un banc.



KITS OUTILS - CHANGEMENT DE CANON

Ce kit d'outils comprend l'ensemble des éléments indispensables pour changer le canon de l'Accuracy en toute sécurité. Fiable et fonctionnel, il vous permettra de mener à bien cette manipulation de façon efficace.



KIT DE NETTOYAGE

Le Kit complet de nettoyage contient les instruments nécessaires à l'entretien des armes AW, AT, AE, et AX pour leur assurer longévité et efficacité.

Un entretien soigné et régulier de vos armes permet d'éviter les déficiences liées à l'usure et les dysfonctionnements. Il vous permettra de profiter de la performance de vos armes plus longtemps, et vous assurera une sécurité maximale dans leur utilisation.



MALETTE DE TRANSPORT

La malette Explorer est indispensable pour transporter votre arme en toute sécurité. Adaptée aux armes AW et AX, elle dispose de poignées qui facilitent la manutention. Disponible en noir, vert ou couleur terre.

L'étui à fusil est résistant aux intempéries et très robuste. Il a été fabriqué selon les spécifications militaires avec des morillons cadencassables, il a été spécialement pensé pour abriter les fusils Accuracy International.



FUSILS DE PRECISION

#CONTACT@TR-EQUIPEMENT.COM #+33 (0)2 41 31 16 31 #WWW.TR-EQUIPEMENT.COM

MITRAILLEUSES



MINIMI FN 5,56 MK3®

Les célèbres MITRAILLEUSES LÉGÈRES FN MINIMI 5.56 Mk1 et Mk2 ont été adoptées par 70 pays à travers le monde et sont considérées comme un standard pour les forces régulières et spéciales. La mitrailleuse légère FN MINIMI 5.56 Mk3 a récemment été conçue et développée pour améliorer l'ergonomie et la maniabilité.®

Caractéristiques :

- Système : commande à gaz, verrou rotatif
- Longueur de l'arme déployée : 939 mm (36.96")
- Repliée : 863 mm (33.97")
- Longueur du canon : 349 mm (13.74")
- Alimentation : maillon M13 + boîte + pochette + chargeur
- Poids : +/- 8 kg (+/- 17.63 lb)
- Cadence de tir cyclique +/- 800 coups/ min



FN HERSTAL

PRINCIPAUX AVANTAGES

- A prouvé sa fiabilité dans de nombreuses situations de combat
- Amélioration de l'ergonomie et amélioration de la maniabilité. Crosse réglable en longueur, 5 positions. Appui-joue réglable en hauteur. Epaulière rabattable. Amortisseur hydraulique intégré dans la crosse.
- Le bipied s'intègre au garde-main, même avec des accessoires sur le rail inférieur
- Levier d'armement à droite
- Couloir d'alimentation équipé de cliquet de retenue de bande facilitant la mise en place de la bande d'une seule main.
- Disponible avec canon court (349 mm) ou canon long (465 mm), rapidement interchangeable
- Variantes disponibles: FN MINIMI 5.56 Mk3 ®
- Tactical SB (canon court, crosse télescopique avec épaulière)
- LB tactique (canon long, Crosse télescopique avec épaulière)
- SF (canon court, crosse télescopique avec plaque de couche convexe sans épaulière)
- Para (canon court, crosse télescopique)
- Standard (long canon, crosse fixe)
- Programme de mise à niveau personnalisé disponible pour les utilisateurs ayant un ancien modèle FN MINIMI 5.56 en service®
- Un certain nombre d'accessoires entièrement testés et certifiés par FN Herstal sont proposés avec le FN MINIMI Mk3 5.56, ainsi qu'une gamme complète de cartouches®



FN MINIMI® 7.62 MK3®

La mitrailleuse légère FN MINIMI 7.62 est maintenant de 3e génération et assure une ergonomie et une maniabilité améliorée.®

Kits de conversion pour FN MINIMI 7.62®

FNH propose un programme de mise à niveau complet et personnalisé pour adapter le FN MINIMI 7.62 aux nouvelles conditions opérationnelles. Divers kits de conversion sont disponibles et les modifications peuvent être effectuées dans les installations des utilisateurs. Quelques exemples de kits de conversion disponibles : kit de conversion de crosse, kit de remplacement du levier d'armement, kit de conversion de calibre.

Caractéristiques :

- Système : emprunt des gaz, verrou rotatif
- Longueur de l'arme déployée : 1 026 mm (40.39")
- Repliée : 950 mm (37.40")
- Longueur du canon : 422 mm (16.61")
- Alimentation : maillon M13, sac à bande
- Poids : +/- 8.8 kg (+/- 19.4 lb)
- Cadence de tir cyclique +/- 800 coups/ min



FN HERSTAL



FN HERSTAL

MITRAILLEUSE MAG 58

Au fil des ans, les mitrailleuses FN Herstal ont prouvé leur fiabilité en toutes circonstances et par tout climat grâce à ses caractéristiques :

- Régulateur de gaz ajustable qui permet une cadence faible de tir pour une meilleure précision, possibilité d'être augmenté pour compenser des conditions difficiles
- Extraction primaire qui réduit l'usure de l'extracteur
- Alimentation en deux étapes qui facilite la traction de bande
- Longue durée de vie des pièces principales grâce à des matériaux de qualité et à la bonne conception des armes

Une carcasse rigide et solide ainsi qu'un canon bien serré dans la carcasse rend l'arme très précise. La mitrailleuse tire des munitions OTAN 7.62x51 mm qui conviennent parfaitement à l'arme et permettent une portée jusqu'à 1800 m. Une alimentation par bandes assure une grande capacité de tir. La mitrailleuse comprend un changement rapide du canon qui rend le remplacement d'un canon chaud possible en 6 secondes. De plus, elle tire à culasse ouverte ce qui évite le cook-off. Le modèle d'infanterie peut également être monté sur affût ou tourelle téléopérée sans aucune modification. En plus du modèle d'infanterie, la mitrailleuse Mag 58 est disponible en deux configurations pour s'adapter à tout environnement (terre – mer – air) : montage coaxial ou montage sur affût.



**ADOPTÉ PAR LE
MINISTÈRE DES ARMÉES**

SUPPORTS DISPONIBLES : conception de supports pour tous les vecteurs.



MITRAILLEUSES

MITRAILLEUSES



FN® M2HB-QCB .50 CAL (CALIBRE 12,7X99 MM OTAN)



FN HERSTAL

La configuration FN QCB conserve la fiabilité et l'efficacité qui ont octroyé à la M2HB une réputation incontestée de meilleure mitrailleuse lourde jamais construite. Le FN M2HB-QCB rend la procédure de changement de canon plus rapide, plus facile et plus sûre. Le FN M2HB-QCB peut être utilisé sur une grande variété de vecteurs (tout type de véhicule, embarcation, aéronef...)

Caractéristiques :

- Calibre : 12.7x99 mm OTAN
- Système : court recul du canon
- Longueur de l'arme : 1.656 mm (65.2")
- Longueur du canon : 1.143 mm (45")
- Alimentation : bande à maillons désintégrant (M2 ou M9)
- Poids : 38 kg (83 lb)
- Assemblage du canon : +/- 13 kg (28.63 lb)
- Cadence de tir cyclique : 485 à 635 RPM

PRINCIPAUX AVANTAGES

- Fiabilité et efficacité grâce à la configuration FN QCB®
- Effet minimal sur la formation des utilisateurs et la logistique
- Procédure de changement de canon rapide, facile et sûre : par une seule personne
- Réduction du temps d'exposition aux tirs ennemis (pas besoin de vérifier et d'ajuster la feuillure ou le timing au niveau de l'utilisateur)
- Peut être monté sur le trépied FN M3 pour fournir un feu précis et efficace à longue portée®
- Une gamme complète de munitions disponibles, y compris perforant et perforant-incendiaire
- Un certain nombre d'accessoires entièrement testés et certifiés par FN Herstal sont proposés avec le .50 cal FN M2HB-QCB, ainsi qu'une gamme complète de munitions®



FN® M3M | FN® M3P | FN® M3R | FN® M3W CALIBRE (12.7X99 MM OTAN)

La mitrailleuse FN M3P™ est une arme automatique calibre .50 (12.7x99 mm OTAN) conçue spécialement pour être montée axialement ou coaxialement en pod ou à l'air libre pour les systèmes d'armes terrestres, aériens et navals.

Caractéristiques :

- Calibre : .50 (12,7x99 mm OTAN)
- Système : court recul du canon
- Longueur de l'arme : +/- 1.646 mm (64.8")
- Longueur du canon : 915 mm (36')
- Alimentation : bande à millions désintégrant (M2 ou M9)
- Poids : 36.8 kg (81.1 lb)
- Assemblage du canon : +/- 6 kg (13.2 lb)
- Cadence de tir cyclique : 1,025 +/- 75 RPM

PRINCIPAUX AVANTAGES

- Cadence de tir cyclique jusqu'à 1 100 tr/min, soit le double de la version FN® M2HB
- Traitement rapide des objectifs avec toute la gamme de munition disponible et notamment la munition PEI (perfo-explo-incendiaire)
- Aucun risque d'auto-inflammation (cook-of). Tir culasse ouverte

OPTION

- FN SmartCore® sur le FN® M3M, permettant le comptage des coups tirés, facilitant la maintenance préventive.



Q FN® M3M Mk3 pour les applications montées affûts



FN HERSTAL



**MONTAGE
HELICOPTERE**



**TREPIED NAVIRE /
EMBARCATION RAPIDE**



MITRAILLEUSES

MITRAILLEUSES

HAUTE CADENCE DE TIR : LA MINIGUN 7.62 M134D

M134D de Dillon est une mitrailleuse mue électriquement munie de 6 canons et chamberée en 7.62x51 mm. Elle est capable de tirer jusqu'à 3000 coups par minute (soit 50 coups par seconde) pendant un long laps de temps. Tirer pendant si longtemps ne représente pas une menace pour l'arme et ne l'endommage pas, c'est pourquoi elle s'avère être une excellente arme de saturation de zone.

Les armes Dillon sont sûres. La boîte de culasse de la mitrailleuse a une durée de vie de 1 000 000 coups, les culasses ont une durée de vie de 250 000 coups, les canons ont une durée de vie dépendant du régime de tir appliqué et du type de munition utilisé. Chaque canon subit une cadence de tir de 500 coups par minute. En cas d'alimentation d'une, ou plusieurs, munition défectueuses, il n'y a pas d'interruption du tir, les munitions défectueuses sont automatiquement éjectées.

La mitrailleuse Dillon M134 est actuellement utilisée par la marine anglaise et américaine dans le cadre de la protection de la Flotte et en soutien auprès des opérations spéciales.

Les armes Dillon sont vendues comme des systèmes d'armes complets ou comme des kits d'amélioration pour des systèmes plus vieux comme les GE M134.



DillonAero



KITS

La Dillon M134D est disponible en plusieurs configurations, accessoires inclus :

- **Configuration pour véhicule d'infanterie** : l'arme Gatling, boîte de munitions 1500 ou 3000 coups, tourelle pick-up avec montage Dillon M134, rail pour optique.
- **Configuration pour véhicule Navy** : l'arme Gatling, boîte de munitions 3000 coups, trépied de pont avec montage Dillon M134, rail pour optique.
- **Configuration pour avion ou hélicoptère** : l'arme Gatling, boîte de munitions 1500 ou 3000 coups, en sabord ou pod avec montage Dillon M134, rail pour optique.



ADOPTÉ PAR LE
MINISTÈRE DES ARMÉES

DILLON AERO CAL .50 M503D

Dillon Aero développe un nouveau canon Gatling de calibre 50, connu sous le nom de 503D. Ce système de canon sera plus léger, plus rapide et plus sophistiqué que les mitrailleuses de calibre 50 existantes. Intégré sur des plateformes (véhicule, navires ou aéronef) sa cadence de tir de 1500 coups par minute permet un tir très précis et optimise les chances de réussite des missions. Les composants de l'arme sont conçus pour résister à tous les efforts, même en cas d'incident de tir. Son poids est de 38 kg. Sa conception permet à l'opérateur de savoir à chaque instant l'état de son arme, une maintenance préventive minimale limite l'occurrence des incidents de tir et améliore la sécurité du système.



Caractéristiques :

- Calibre : .50 BMG (12.7x 99 mm OTAN)
- Cadence de tir : 1500 cartouches par minute (25 cartouches par seconde)
- Poids du canon : 38 kg (84 lb)
- Conçue pour éviter tout dommage sur les composants
- Plus légère, plus rapide, plus intelligente



MITRAILLEUSES

ACCESSOIRES

SOFTMOUNT 12,7 MM HMG

Caractéristiques :

- Précision et groupement améliorés
- Augmentation de la probabilité d'atteinte du premier coup
- Réduction des forces de recul
- Ergonomie améliorée
- Très fiable
- Montage et utilisation simples - poignée de mise de feu déportée à droite, sûreté manuelle
- Supports Picatinny pour optique, lampe ou laser
- Entretien facile
- Recul réduit qui minimise l'usure de l'arme.
- L'élévation peut être fixée en position de niveau



ACCESSOIRES

- Système de collecte des étuis (goulotte et sac)
- Bouclier de protection balistique
- Pointeur laser
- Lampe à haute intensité lumineuse
- Viseur réflexe
- Trépieds légers
- Rails picatinny supplémentaires

FN® LPH LIGHT PINTLE HEAD

Les systèmes d'affûts FN destinés aux applications aéronautiques, automobiles et navales sont aujourd'hui utilisés par les opérateurs dans des environnements hostiles partout dans le monde, leur procurant un avantage significatif en termes de puissance de feu dans chaque engagement opérationnel.

Caractéristiques :

- Conçu pour : FN® M240 /MAG58
- Capacité : 250 cart.
- Poids (avec arme et munitions) : 27.67 kg
- Largeur : 520,7 mm
- Hauteur : 335,28 mm
- Amortisseur élastique, blocage de l'affût dans l'axe
- Collecteur de maillons et étuis
- Rotation sur 360 degrés
- Angle d'élévation de +60 à -10 degrés



FN HERSTAL

AIMPOINT FIRE CONTROL SYSTEM FCS

Le FCS (Fire Control System) Aimpoint® est un viseur multi-armes destiné à être utilisé sur les armes d'appui ou systèmes d'armes montés sur vecteurs. L'augmentation considérable de la probabilité d'atteinte du premier coup réduit non seulement le risque de dommages collatéraux et le temps d'entraînement, mais aussi la quantité de munitions utilisées. Les unités utilisant la conduite de tir Aimpoint sont sûrs d'effectuer des tir précis et de gagner en efficacité.

La série FCS™ permet l'engagement sur des cibles en mouvement, quelle que soit la plateforme d'arme utilisée, et elle compense aussi automatiquement la chute balistique des projectiles à des distances mesurées, en tenant compte de nombreuses variables différentes.

- Élimination des erreurs de visée (comme l'estimation de la distance et l'angle du terrain)
- Capacité nocturne - La série FCS peut être utilisée avec toutes les générations d'intensificateurs de lumière (comme le PVS14 et le PVS31)
- Capacité thermique - La caméra thermique TH60 offre une haute résolution de l'image
- Capacité Airburst - La série FCS peut déjà programmer la plupart des munitions Airburst HV de 40 mm disponibles sur le marché, et d'autres viendront s'y ajouter
- Utilisation polyvalente - La capacité MW permet au même système de conduite de tir d'être utilisé sur de nombreuses plateformes d'armes
- Note : Licence d'exportation/certificat d'utilisateur final requis pour ce produit



ACCESSOIRES

FN HERSTAL FIRE CONTROL UNIT MK3

Un tir réussi avec un lance grenades 40 mm basse ou moyenne vitesse en utilisant l'alignement de visée mécanique n'est pas facile à réussir, même pour un utilisateur expérimenté.

Pour accroître la probabilité d'atteinte du premier coup, FN Herstal a développé la conduite de tir FN FCU™, disponible en deux versions, qui fournit un point de visée automatiquement ajusté, tout en étant facile à utiliser, légère et compacte.

Caractéristiques :

Dimensions et poids

- Longueur 129 mm (5")
- Largeur 97 mm (3.81")
- Hauteur 75 mm (2.95")
- Poids : < 550 g - sans batteries



FN HERSTAL



ADOPTÉ PAR LE
MINISTÈRE DES ARMÉES

- Batterie : 1 x CR123
- Télémètre laser : 30 - 1.000 m (jusqu'à 2.500 m sur demande)
- Faisceau laser 1 500 nm
- Sécurité oculaire : Classe 1
- Pointeurs laser visibles/infrarouges
- Classe d'entraînement : 1
- Classe de combat 3B (disponible en utilisant un commutateur d'opérations spécifiques séparé)

AVANTAGES-CLÉS

- Atteinte de l'objectif avec la première grenade, nuit et jour
- Pas de pièces mobiles externes
- Engagement précis et rapide de la cible
- Réglage automatique du réticule
- Compensation automatique de la dérive latérale
- Léger, ergonomique, facile à utiliser
- Rapidement détachable
- Transition rapide et facile entre les différents types de grenades
- Compatible avec n'importe quel fusil, lance-grenades ou lance-grenades multi-coups
- Livré en standard avec des caractéristiques spécifiques pour assurer un entraînement en toute sécurité
- Convient aux conditions extrêmes (-32°C à +65°C, IP68, eau, sable, boue)
- Sans ITAR





ADOPTÉ PAR LE
MINISTÈRE DES ARMÉES

OPTIQUE DI OPTICAL DCL120

Le DCL 120 a été développé pour être utilisé sur des mitrailleuses de gros calibre. Son champ de vision extra large permettant une acquisition rapide de la cible et une confiance accrue dans la capacité à atteindre l'objectif.

Optique

- **Système** : Système Reflex à collimateur
- **Grossissement** : Aucun (1X)
- **Distance oculaire** : Illimitée
- **Taille du point rouge** : 2 MOA, 3 MOA, Cercle
- **Portées** : 200 m, 400 m, 600 m, 800 m, 1,200 m
- **Lentille frontale** : 70 × 120 mm
- **Traitement optique** : Traitement anti réfléchissant toutes surfaces, traitement multi-couches spécifique lumière rouge

Électronique

- **Batterie** : 3CR 123A 3V Lithium, ou alimentation externe : 10 - 28V (Option)
- **Autonomie** : 1,000 heures (avec une batterie)/avec 3 Batteries : 3,000 heures

- **Luminosité du point** : réglable sur 12 positions, 3 en vision nocturne, 8 en vision diurne, 1 position off

Mécanique

- **Matériau du boîtier** : Aluminium renforcé
- **Finition** : Noir anodisé, mat
- **Filtre** : Polarisant
- **Montage** : Rail MIL-STD-1913
- **Réglages** : 1 clic = 25 mm à 200 m
- **Dimensions Longueur / largeur / hauteur** : 282 mm / 140 mm / 128 mm
- **Poids** : 2,435 g
- **Température d'utilisation** : -41°C à +71°C



OPTIQUE DI OPTICAL DCL110

Le DCL 110 a été développé pour être utilisé sur des mitrailleuses de gros calibre. Son champ de vision extra large permettant une acquisition rapide de la cible et une confiance accrue dans la capacité à atteindre l'objectif.

Optique

- **Système** : Système Reflex à collimateur
- **Grossissement** : Aucun (1X)
- **Distance oculaire** : Illimitée
- **Taille du point rouge** : Point 3 MOA, Cercle
- **Champ de vision** : 80 m @ 200 m
- **Portées** : - 200 m, 400 m, 500 m, 600 m, 700 m, 800 m, 1000 m, 1200 m
en version 12,7 mm
- 200 m, 400 m, 500 m, 600 m, 700 m, 800 m, 900 m, 1000 m
en version 7,62 mm
- 500 m, 1000 m, 1500 m, 2000 m, 2500 m, 3000 m
en version 20 mm
- **Lentille frontale** : 70 × 120 mm
- **Traitement optique** : Traitement anti réfléchissant toutes surfaces, traitement multi couches spécifique lumière rouge

Électronique

- **Batterie** : 1 x CR 123A 3V Lithium
- **Autonomie** : 700 heures
- **Luminosité du point** : réglable sur 12 positions, 3 en vision nocturne, 8 en vision diurne, 1 position off

Mécanique

- **Matériau du boîtier** : Aluminium renforcé
- **Finition** : Noir anodisé, mat
- **Filtre** : Polarisant
- **Montage** : Rail MIL-STD-1913
- **Réglages** : 1 clic = 40 mm à 200 m
- **Dimensions Longueur / largeur / hauteur** : 225 mm / 120 mm / 120 mm
- **Poids** : 1,300 g
- **Température d'utilisation** : -41°C à +71°C

INTEGRATION

Notre large gamme de produits permet une intégration complète de vos mitrailleuses sur divers vecteurs. Qu'ils s'agissent de vecteurs terrestres, aériens ou maritimes, vous trouverez un large choix de supports d'armes pour hélicoptères, navires et véhicules; et une gamme complète d'équipements de sécurité et de soutien.

Des solutions ergonomiques sont disponibles pour vos véhicules, qu'ils soient déjà en service ou non. L'intégration complète du système est réalisée en collaboration directe avec le constructeur du véhicule ou directement avec l'utilisateur. L'installation de l'ensemble de nos produits est supervisée et suivie avec attention pour répondre à 100% à vos exigences et aux contraintes rencontrées sur le terrain. Nos services après-vente fournissent également la garantie de prestations de qualité.

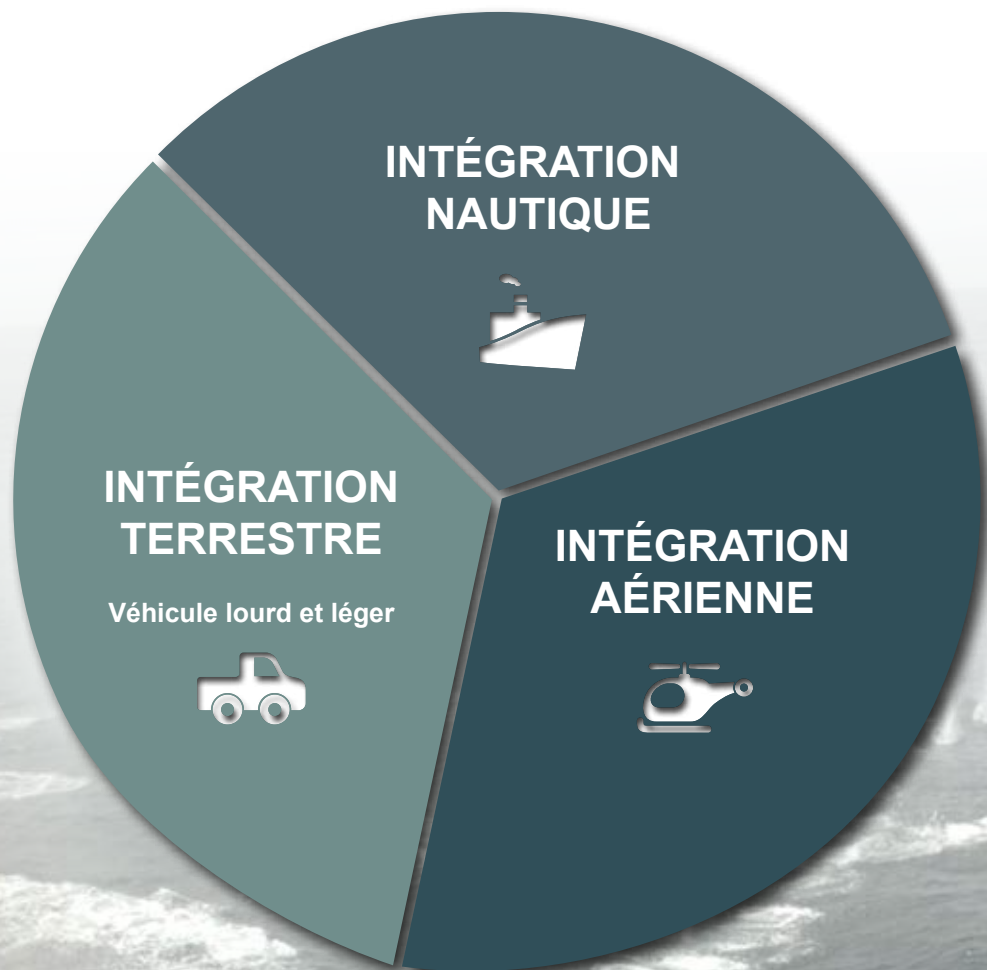



INTEGRATION



#PARFOIS VOUS DEVEZ COMPTER SUR VOTRE EQUIPEMENT #WWW.TR-EQUIPEMENT.COM

#CONTACT@TR-EQUIPEMENT.COM #+33 (0)2 41 31 16 31 #WWW.TR-EQUIPEMENT.COM



SYSTEME DE TIR AUTOMATISÉ

Nous pouvons vous fournir un porte-mortier avec un système de visée automatique qui ne nécessite pas de mécanisme d'absorption de recul. Cette plateforme simplifiée apporte de la mobilité à l'opération du mortier.

Pour cette raison, la conception a été orientée dès le premier instant vers la mise en batterie au sol et la conception d'un mécanisme de visée efficace.



S'ADAPTE À TOUS LES TERRAINS

- Protection contre le rayonnement solaire
- Protection contre la poussière et l'eau
- Viseur externe
- Station météo intégrée

PEU D'ENTRETIEN ÉLECTRO-PNEUMATIQUE

- Points minimaux d'échec
- Transfert de l'énergie du tir au sol
- Procédures d'urgence

OPÉRATION RAPIDE

- Position pour diriger le feu : 35 secondes
- Reprise de visée après le tir : 8 secondes
- Nouvelle cible : 8 - 10 secondes
- Retrait : 25 secondes

HAUTE MOBILITÉ

- Capacité d'être installé dans tout véhicule pick-up de 2 tonnes de charge utile sans avoir besoin de renforts structurels
- Capacités hélicoptérées grâce au faible poids du système complet

ELECTRONIQUE ET LOGICIELS AVANCÉS

- Fonctionnement du système depuis la cabine et de l'extérieur du véhicule
- SIG incorporé
- Signal prêt à tirer et nombre de charges restantes
- Intégré avec système de gestion du combat et le système d'observation

HAUT RENDEMENT

- Visée automatique et reprise de visée après chaque tir
- Précision : < 2 mils
- Secteur azimutal jusqu'à 2 130 millièmes
- Élévation dans deuxième secteur (800 -1.500 mils)
- Mortier standard capacités du canon
- Tirer 12 obus dans la première minute
- Tirer 4 obus par minute en tir soutenu
- Portée maximale : 8,250 m
- Magasin de munitions :
 - 40 obus (120 mm)
 - 60 obus (81 mm)

MORTIERS - M60MA 60 mm

Le mortier M60MA Long Range de 60 mm est utilisé pour : soutenir ses propres unités de l'armée à l'aide de tirs indirects; détruire, par des tirs à trajectoire courbe, le personnel ennemi en terrain découvert, dans les abris de campagne légers et les tranchées, ainsi que contre des cibles blindées légères; pour créer un écran de fumée et l'éclairage du terrain de nuit.

Il s'agit d'une arme parfaite pour différentes opérations de combat; alliant une capacité de tir et précision élevées et une facilité de mise en oeuvre et d'entretien.

Caractéristiques :

- Calibre : 60 mm
- Longueur du canon : 1000 mm
- Diamètre de la plaque de base : 350 mm
- Poids total : 19.6 kg
- Plage d'élévation : mils 700/1500
- Plage de dérive : mils 220
- Munitions : 60 mm HE 60MA, HE 60LDMA, PRACT 60MA, PRACT 60LDMA, SMK 60RP, TB60, ILL60
- Portée maximale de feu (avec HE 60 LDMA) 4060 m
- Portée maximale de feu (avec HE 60 MA) 3130 m
- Distance minimum de feu : 150 m
- Pression maximale de gaz d'exploitation : 650 barres



arsenal
FOUNDED 1878

MORTIER COMMANDO DE 60 MM M60CMA

Le Mortier Commando M60CMA de 60 mm est utilisé pour détruire le personnel ennemi en terrain découvert ou abrité dans des tranchées, ainsi que sur des contre-pentes.

Le mortier est fiable et léger et répond aux demandes tactiques et logistiques les plus élevées. Il est facilement portable par un soldat, et présente une capacité de tir et précision élevées. Son fonctionnement est rapide et facile et convient aux missions spéciales, en particulier sur les terrains difficiles.

Caractéristiques :

- Calibre : 60 mm
- Max. gamme de feu : 1600 m
- Min. gamme de feu : 50 m
- Cadence de tir min : 30
- Max. pression de gaz d'exploitation : 250 barres
- Poids : 5.7 kg
- Longueur totale : 815 mm
- Munitions : 60 mm HE60MA, HE60LDMA, PRACT 60MA, PRACT 60LDMA, SMK60RP, SMK60WP, TB60, ILL60



arsenal
FOUNDED 1878

MORTIERS M81MA 81 mm

Le Mortier M81MA de 81 mm présente la puissance de feu la plus élevée et la fiabilité la plus haute. Il est destiné à détruire par des tirs à trajectoire courbe, le personnel ennemi, dans des abris de campagne légers et des tranchées. C'est l'arme parfaite pour différentes opérations de combat grâce à sa capacité de tir et sa précision élevée. Appui-feu indirect pour l'infanterie, les parachutistes et les véhicules blindés de transport de troupes; son fonctionnement et son entretien facile lui apporte une véritable fiabilité.

- Calibre : 81 mm
- Baril avec longueur de bloc de culasse : 1480 mm
- Diamètre de la plaque de base : 596 mm
- Poids total : 53.7 kg
- Plage d'élévation : mils 700/1500
- Plage de dérive : mils 300
- Taux d'incendie, tours/min : pas moins de 15
- Munitions : 81 mm HE81LDMA, TB81, PRACT 81LDMA, ILL81, ILL81LD, SMK 81RP,
- Distance maximale de feu : 6200 m
- Max. pression de gaz d'exploitation : 950 barres

arsenal
FOUNDED 1878



VEHICULES

TR équipement vous propose **une gamme de véhicules** pour répondre à l'ensemble des utilisations militaires hors routes. Tous les véhicules Polaris sont adaptés aux missions tactiques et de combat et permettent un déploiement rapide du personnel. Ils facilitent également l'évacuation des blessés et favorisent des missions de transport d'approvisionnement ou des missions de nuit.

Les quads Polaris participent au soutien à distance et vous permettent d'assurer la sécurité lors des patrouilles. De même, ils sont les premiers vecteurs utiles dans le cadre de recherches et de sauvetages (première intervention, intervention d'urgence, transport du personnel et de l'équipement, secours en cas de catastrophe). Enfin, ils vous aideront à mener à bien vos opérations de maintenance (soutien des lignes de vol, service et entretien de la flotte, transport du personnel et de l'équipement, récupération des véhicules, remorquage de l'équipement...).

Ces véhicules offrent la mobilité, la polyvalence et les capacités dont votre personnel a besoin dans les opérations militaires et les missions tactiques au soutien de la base.

MV850™

Caractéristiques :

- Type de moteur : 4 temps, SACT, bicylindre
- Système d'alimentation/batterie : Injection électronique de carburant
- Type de carburant : essence
- Contrôle actif de la descente : oui
- Type de système d'entraînement : véritable AWD/2WD à la demande
- Refroidissement : liquide
- Transmission/entraînement final : Automatique PVT P/R/N/H
- Capacité de carburant : 19.9 L + 24.6 L de réserve
- Capacité de charge utile : 386 kg
- Capacité de personnes : 1
- Empattement : 144.8 cm
- Taille globale du véhicule : 243.3 x 120.1 x 152.4 cm





MRZR®-D2

Caractéristiques :

- Turbo diesel 4 temps à SACT et trois cylindres
- Garde au sol : 31.8 cm
- Système de chargement à rail rapide
- Porte-pneu de réserve
- Système d'éclairage à LED blanches (ON/OFF), lumière IR
- Refroidissement : liquide
- Cylindres : Cylindrée 993cc
- Dimensions du coffre : 82x124.5x51.8 cm
- Capacité du coffre : 226.8 kg
- Poids à vide : 856 kg
- Capacité du carburant : 35.9 l
- Dimensions du véhicule : 287 x 151.1 x 187.5 cm

MRZR®-D4

Caractéristiques :

- Turbo diesel 4 temps à SACT et trois cylindres
- Garde au sol de 30.5 cm
- Système de chargement à rail rapide
- Support de pneu de secours standard
- Eclairage par LED blanches (ON/OFF), éclairage IR
- Refroidissement : liquide
- Cylindres : Cylindrée 993cc
- Dimensions du coffre : 82 x 124.5 x 51.8 cm
- Capacité du coffre : 226.8 kg
- Poids à vide : 952.54 kg
- Capacité de carburant : 35.9 l
- Dimensions du véhicule : 355.6 x 151.1 x 187.5 cm





FUSILS D'ASSAUT KALASHNIKOV

L'AK-47 est rapidement devenue une arme célèbre et vendue tout autour du globe car elle est simple à utiliser, nettoyer et entretenir. L'AK-47 et ses successeurs continuent d'être utilisés par de nombreuses armées dans le monde. C'est une arme peu onéreuse, fiable et facile d'utilisation. L'AK-47 est également disponible avec crosse pliable : AKS-47, et aussi avec crosse pliable en version compacte : AKMSU (utilisée par les opérateurs à bord de véhicules blindés).

Cette version a rapidement été remplacée par l'AKS74U qui tire les munitions 5.45 du AK-74. TR Equipement a la possibilité de vous fournir AK et ses accessoires ou peut vous proposer une mise à jour complète sur un stock déjà existant.



FUSIL DE PRECISION SVD

Le fusil de précision SVD (Dragunov) est l'un des meilleurs fusils sur le marché. Il est à la fois simple, léger et fiable. Il garantit une bonne précision pour les tireurs d'élite. Comme l'AK-47, il est utilisé dans de nombreux pays.

- Calibre.....7.62 mm
- Cartouche.....7.62 x 54 R
- Poids avec chargeur et lunette PSO-1.....4.52 kg
- Longueur sans baïonnette.....1,225 mm
- Longueur du canon.....620 mm
- Vitesse du projectile à la bouche..... 830 m/sec
- Cadence de tir effective.....30 rds/min
- Portée d'observation :
 - avec lunette.....1,300 m
 - avec visée ouverte.....1,200 m
- Capacité du chargeur.....10 cart.



MITRAILLEUSE NSV

- Calibre.....12,7 mm
- Cartouche.....12,7 x 108 DShK
- Poids de l'arme sans munitions.....25 kg
- Poids de l'arme avec bande sur montage 6T7.....41 kg
- Poids de l'arme avec bande sur montage universel 6U6.....92,5 kg
- Longueur de l'arme.....1,560 mm
- Longueur de l'arme sur montage 6T7.....1,900 mm
- Hauteur de l'arme sur montage 6T7.....380 mm
- Vitesse du projectile à la bouche.....845 m/sec
- Cadence de tir.....700-800 rds/min
- Cadence de tir effective.....80-100 rds/min
- Portée effective.....2,000 m
- Epaisseur d'une plaque balistique percée à une portée de 500m.....16 mm
- Capacité d'une bande.....50 cart.



Nous répondons à toutes vos demandes.
N'hésitez pas à nous soumettre vos besoins
spécifiques en équipements.

MORTIERS

Disponible en plusieurs calibres (81 mm, 120 mm etc). A l'origine, le M69 a été conçu comme mortier de 82 mm pour l'armée Yougoslave.

Pendant la dissolution de la République fédérative socialiste de Yougoslavie dans les années 90, la plupart des anciens états comme la Serbie et la Bosnie ont rapporté avec eux leur savoir-faire et compétences pour la fabrication d'armes et d'armement.

Une version compatible avec le 81 mm OTAN, le M69B, a été construite et offerte à l'armée des Philippines.

RPG 28

- Calibre ogive.....125 mm
- Poids total.....12 kg
- Longueur lanceur.....1200 mm
- Cadence de tir.....300 cps/m
- Temps de préparation..... jusqu'à 10 s



RPG 7

- Calibre ogive.....105 mm
- Poids total.....6.3 kg
- Longueur du lanceur.....605 mm
- Cadence de tir effective.....300 cp/m



ARMES

40 MM ATGL-L FAMILY



Les ATGL-L sont des armes sans recul puissamment fiables pour détruire les chars, les unités d'artillerie automotrices et autres véhicules blindés de l'ennemi, ainsi que des personnels en terrain libre ou dans des abris blindés.

- Calibre 40 mm
- Hauteur du système
 - À la hauteur minimale 320 mm
 - À la hauteur maximale 450 mm
 - Avec le bipied replié 125 mm
- Poids du bipied 0.750 kg
- Longueur 950 mm
- Durée de vie du système 1000 coups

RHEAT-7MA2

Le RHEAT-7MA2 de 40/73 mm est conçu pour détruire les chars, les canons automoteurs et autres véhicules blindés. Elle peut également être utilisée contre les troupes ennemies et les emplacements d'armes dans les tranchées, les abris de campagne ou les fortifications en briques.



Performances :

- Précision supérieure et faible dispersion.....
- Portée effective..... 500 m
- Calibre 40 mm
- Calibre de l'ogive 73 mm
- Pénétration dans blindage..... 300 mm
- Distance de visée maximale..... 500 m
- Poids de la roquette 1.6 kg

OGI-7MA

La roquette OGI-7MA est conçue pour détruire les positions de personnels et d'armes de l'ennemi à découvert, dans les tranchées, dans les abris de campagne, dans les véhicules blindés légers et dans des véhicules non blindés. Son efficacité est optimale dans des tirs sur embrasure de fortification ou dans le cadre de combats urbain.



- Calibre 40 mm
- Portée maximale 1000 m
- Portée tir direct 180 m
- Poids de l'obus 1.75 kg
- Poids de la roquette 1.37 kg
- Vitesse à la bouche 152 m/s
- Rayon létal > 22 m
- Cadence de tir 4 à 6 coups/min
- Plage de température d'utilisation -40° à + 50°
- Fusée d'impact AF72 super-rapide quelque soit l'angle d'impact (anti-ricochet)

RHEF-7LDMA

La RHEF-7LDMA de 40/65 mm est conçue pour détruire les troupes et les moyens de tir ennemis à découvert, dans les tranchées, dans les abris de campagne ou les fortifications en briques, ainsi que contre les véhicules motorisés non blindés hostiles et l'infanterie.



Performances :

- Calibre 40 mm
- Calibre de la roquette 65 mm
- Portée maximale 2000 m
- Portée du tir direct 250 m
- Poids de la roquette 3.19 kg
- Poids de la grenade 2.71 kg
- Vitesse à la bouche 100 m/s
- Type de charge explosive A-IX-1 (RDX)
- Poids de la charge explosive 0.600 kg
- Fragments létaux préfabriqués 1.0...2.0 g, pcs plus de 400
- Cadence de tir 4-6 coups/min
- Plage de température d'utilisation - 40 à 50°C

RTB-7MA

La munition RTB-7MA de 40/106 mm est destinée à vaincre la main d'œuvre et l'équipement ennemis placés principalement dans des abris et des fortifications de champ de bataille, des bâtiments renforcés, des fortifications en pierre, en brique ou en béton, des grottes et à découvert, des véhicules blindés légers et non blindés.



Performances :

- Calibre 40 mm
- Calibre de la roquette 106 mm
- Distance de visée maximale 1200 m
- Portée maximale du tir direct 200 m
- Poids de la cartouche 4.6 kg
- Poids de la roquette 4.2 kg
- Vitesse de la bouche 70 m/s
- Cadence de tir 4+6 cps/min
- Plage de température d'utilisation - 40 à 50 °C



73 MM ATGL-H FAMILY

Les ATGL-H, ATGL-H1, ATGL-H2 et ATGL-H3 sont des canons sans recul puissamment fiables pour détruire les chars, des pièces d'artillerie automoteurs et autres véhicules blindés, ainsi que pour détruire les personnels ennemis.

- Calibre 73 mm
- Longueur du lanceur 2110 mm
- Largeur maximale sur trépied..... 1050 mm
- Durée de vie du système..... 500 coups
- Angle d'élevation maximum 25 degrés
- Cadence de tir 6 roquettes/min

RHEF-9MA1

Les munitions de 73 mm RHEF-9MA1 sont des munitions puissantes conçues pour détruire les troupes et les moyens de tirs ennemis à découvert, dans les tranchées, dans les abris de campagne ou les fortifications en briques ainsi que les véhicules blindés légers et l'infanterie.



- Calibre 73 mm
- Portée maximale de tir 4 500 m
- Poids de la cartouche..... 5.48 kg
- Poids de la roquette 3.68 kg
- Vitesse à la bouche 316 m/s
- Cadence de tir jusqu'à 6 coups/min
- Charge explosive..... type RDX (A-IX-1)
- Poids de la charge explosive..... 0.75 kg
- Grenade à fragmentation hautement explosive ... GHEF-9MA1
- Charge propulsive CP-92

RHEF-9MA

Les ATGL-H, ATGL-H1, ATGL-H2 et ATGL-H3 sont des armes à feu sans recul puissamment fiables pour détruire les chars, les points d'artillerie automoteurs et autres véhicules blindés, ainsi que pour détruire les effectifs de l'ennemi.



- Calibre 73 mm
- Portée maximale de tir 4 500 m
- Poids de la cartouche..... 5.48 kg
- Poids de la roquette 3.68 kg
- Vitesse à la bouche 316 m/s
- Cadence de tir jusqu'à 6 coups/min
- Charge explosive type TNT
- Fusée AF71
- Poids de la charge explosive..... 0.655 kg
- Grenade à fragmentation hautement explosive GHEF-9MA
- Charge propulsive CP-92

RHEAT-9MA2

La munition de 73 mm RHEAT-9MA2 est conçue pour détruire les chars, les canons automoteurs et autres véhicules blindés. Elle peut être utilisée pour détruire la main-d'œuvre de l'ennemi dans les champs précipités, les abris et les fortifications en murs de briques.



- Calibre 73 mm
- Pénétration du blindage 300 mm
- Portée maximale de tir 1 300 m
- Portée direct..... 800 m
- Poids de la cartouche..... 4.385 kg
- Poids de la roquette 2.615 kg
- Vitesse initiale 435 m/s
- Fusée AF91/AF74
- Grenade antichar hautement explosive GHEAT-9MA2
- Charge d'expulsion..... SM-92
- Charge propulsive CP-91



**ADOPTÉ PAR LE
MINISTÈRE DES ARMÉES**



LANCE GRENADE MULTIPLE MILKOR AAMI

Le MGL 40 fonctionne avec deux types de munitions : les 40x46 mm à basse vitesse et les 40x51 mm à vitesse moyenne. Le MGL 40 a été conçu comme arme de destruction et de saturation de zone. Cette arme fournit à l'opérateur la flexibilité d'une puissance de tir extrême et la possibilité de tirs à létalité réduite avec les munitions spécifiques. L'arme peut être utilisée pour des combats en milieux clos jusqu'à une distance de 250 m avec les munitions basse vitesse et en terrain ouvert jusqu'à 800m avec les grenades de moyenne vitesse. L'arme pèse 6 kg et est plus légère et plus compacte que n'importe quel autre lance-grenade multi-coups sur le marché.

Le MGL 40 est livré avec :

- Un sac de transport en cordura
- Une sangle de transport en cordura
- Un kit de nettoyage

Nous pouvons également fournir des appareils de visée tels que des points rouges avec réticules balistiques, conduites de tir et des accessoires comme des poignées pour rails Picatinny.



LANCEUR A LÉTALITÉ RÉDUITE MILKOR AAMI

Les lanceurs à grenades multiples sont également disponibles pour grenades de 40 mm à létalité réduite permettant une réponse rapide et précise en cas problèmes de contrôles d'émeutes.



ENGAGEMENT RING SPEED LOADER - 40 MM

Disponible pour grenades de 40 mm. Avec poche pour monter sur passants molle. Disponible en plusieurs couleurs. Poche cordura vendue séparément.



LÉTALITÉ RÉDUITE



Standard training grenade.



Training with impact marking.



Training with CS/1-D.



Training with smoke.



Training with smoke / 2s delay.



Green smoke 1,3s delay.



Yellow smoke 1,3s delay.



White smoke 1,3s delay.



Red smoke 2,3s delay.



Green smoke 1,3s delay / range 250m.



Sound & Flash 1,3s delay.



Impact sound & flash.



Sound & Flash with CS.



Sound & flash with OC.



Less Lethal / hard foam.



IR illumination.



Long Range illumination.



CS grenade.



CN grenade.



OC grenade.



LANCEUR À LÉTALITÉ RÉDUITE FN 303

Le lanceur à létalité réduite FN 303® est utilisable dans un grand nombre de situations :

- Arrêter un individu (ou un groupe) désarmé mais hostile
- Évacuer une pièce
- Surveiller et protéger des zones sensibles
- Et plus encore...

Le FN 303® est très précis à 25 mètres et permet une très haute probabilité de tir au torse à 50 mètres. Il fonctionne jusqu'à 100 mètres.

Le FN 303® garantie un effet d'impact maximum. Le choc et la douleur causés par l'impact arrête et neutralise instantanément le suspect.

Le FN 303® utilise de l'air comprimé pour lancer le projectile ce qui permet de ne pas voir de flash, de n'entendre que très peu de bruit et de ne pas sentir de recul.

L'arme tire des munitions semi-automatiques avec chargeur de 15 coups pour un engagement rapide.





LANCE GRENADE GL06 A LÉTALITÉ RÉDUITE

Le lance-grenade GL06 a été conçu pour servir d'arme supplémentaire ou d'arme d'escouade dans divers scénarios tactiques : lorsqu'il est utilisé avec des munitions à létalité réduite, c'est un outil efficace et versatile pour la gestion des foules et les missions des forces de l'ordre. Le GL06 est un lanceur monocoup compatible avec toutes les munitions de calibre 40 x 46 mm basse pression. La détente est construite en double action uniquement avec marteau interne pour un fonctionnement sûr et simple. Disponible avec plusieurs configurations de crosse et deux rails Picatinny. Possibilité d'installer plus de rails et d'accessoires pour optimiser le lanceur pour chaque mission.

D'un point de vue ergonomique, l'arme est à la pointe :

- Visée ghost ring pour une acquisition de cible rapide et précise
- Points d'attache pour sangle à gauche et droite
- Grands éléments fonctionnels ambidextres
- Grand pontet pour une utilisation facile même avec des gants de protection épais



ADOPTÉ PAR
LA POLICE
LA GENDARMERIE
LES UNITÉS
PÉNITENTIAIRES





JPX PROTECTOR

Le Jet Protector JPX™ est le système de propulsion OC le plus fonctionnel et le plus puissant à l'heure actuelle.

La conception conventionnelle accélère la formation et garantit une bonne précision. Le système de propulsion breveté contient une solution OC qui se déplace à 650 km/h. Portée effective jusqu'à 7 mètres.

Chaque chargeur contient deux charges. La puissance de chaque charge combinée avec le rechargement rend le JPX très efficace pour une utilisation auprès des forces de l'ordre.

- Immobilise instantanément un assaillant
- Propulsion révolutionnaire sans aérosol
- Jet qui stoppe la contamination croisée
- Chaque charge contient deux puissants jets
- Rechargement rapide et facile
- Laser optionnel pour mieux viser et pour provoquer un effet psychologique sur la cible

JPX4 COUPS PROTECTOR

La construction solide et le design compact et puissant de ce JPX sont complétés par ses caractéristiques ergonomiques et sa rapidité de préparation. Le canon cassé intégré au chargeur Vario permet de recharger rapidement le JPX4 avec des cartouches individuelles ou une charge complète de 4 cartouches. Le viseur ouvert du JPX4, le dispositif de visée intégré en option avec fonction laser et d'autres accessoires pratiques et de haute qualité en font le partenaire idéal même pour les opérations à grande échelle.

- Canon à cassure pour une recharge rapide
- Portage quotidien (EDC) peut être confortablement attaché à une ceinture
- Poignée souple
- Système de diffusion pyrotechnique
- Disponibilité opérationnelle
- La vitesse élevée avec laquelle le jet liquide est éjecté le rend résistant au vent et à la pluie.





BOMBE AÉROSOL LACRYMOGÈNE

Nous proposons à la vente de nombreuses tailles d'aérosols lacrymogènes avec des solutions au poivre. Outre ces tailles, le système de diffusion peut varier en fonction de l'utilisation souhaitée : vous pouvez choisir entre gaz (dispersion), jet (précis), mousse et gel. Ces différentes variantes sauront vous accompagner dans toutes vos missions. Capacité de 15 ml à 400 ml.

ASP PALM / KEY DEFENDER

Porte clés de protection au gaz OC ! ASP propose plusieurs tailles :

- PALM: le plus petit, il tient dans la paume de la main, distance 1 mètre, 4 secondes.
- KEY DEFENDER: taille moyenne (stylo), distance 1,5 mètre, 6 secondes, pour une utilisation police en uniforme.



Idéal pour votre protection dans les milieux sensibles ou sombres: parking, bus, etc....



Clip de sécurité rapide et silencieux.

Différentes tailles de cartouches sont disponibles à la vente. Elles sont adaptées aux supports disponibles, allant du Palm Defender au Street Defender, en passant par le Key Defender et le Tactical Defender.



Détail du système de mise en œuvre du porte clés avec sa cartouche test ou réelle. Il peut également servir de bâton de défense avec des clés.

ARMES

AK47 ORIGINALE

MISE À NIVEAU D'ARMES EXISTANTES

Ces dernières années, nous avons développé un très haut niveau de service à la clientèle. Les produits que nous achetons sont vérifiés par notre service client, ce qui minimise tout problème dû à une défaillance du matériel. Nous pouvons également former nos clients à la maintenance opérateur et à la maintenance opérationnelle. Cette formation est indépendante du contexte tactique propre à chaque utilisateur et couvre l'utilisation de l'équipement comme convenu par le fabricant. Ce système assure un long cycle de vie de l'équipement et un bon rapport coût-efficacité à long terme.

Enfin, nous offrons une mise à niveau de l'équipement que vous utilisez actuellement. Ainsi, vous pouvez continuer à utiliser votre équipement amélioré pour un coût nettement inférieur à celui d'un neuf.

AK47 MISE A NIVEAU

AK47 MISE A NIVEAU AK47

- Grip tactique et rails Picatinny pour le montage d'accessoires
- Silencieux pour atténuer la flamme de sortie de bouche
- Lampe tactique et laser pour viser
- Grip vertical et bipod pour une meilleure prise en main de l'arme
- Point rouge pour une acquisition rapide de la cible
- Zoom X3 pour tirs de longue portée
- Binoculaires IR pour les opérations de nuit
- Crosse télescopique pour une manipulation facile





POINT ROUGE AIMPOINT



AIMPOINT & CEU

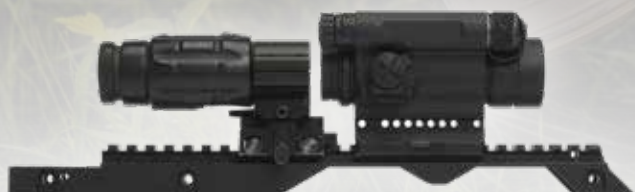

AIMPOINT & 3X MAG



AIMPOINT & VISION NOCTURNE



**BIPIED PLIANT
TELESCOPIQUE**



GARDE MAIN TACTIQUE



**POIGNEE VERTICALE
AVEC LAMPE**



**POIGNEE
PISTOLET**



**LAMPE TACTIQUE
AVEC LASER**



**REDUCTEUR
DE SON**



CROSSE TELESCOPIQUE

EQUIPEZ VOS ARMES

Améliorez vos armes pour répondre à toutes les contraintes de vos missions et aux impératifs rencontrés. Choisissez parmi une large gamme d'accessoires (accessoires de vision, silencieux, poignées) répondant à vos besoins pour mettre à niveau vos armes de façon adaptée. Cette solution vous permet de bénéficier de notre expertise et de conserver votre équipement plus longtemps, engendrant ainsi moins de coûts pour une efficacité décuplée.

MODÉRATEUR

MODÉRATEURS DE SON B&T

B&T propose des réducteurs de sons dont la réputation n'est plus à faire, tant au niveau de la qualité que de l'efficacité. Ces silencieux sont utilisés par de nombreuses unités spéciales. Ils réduisent non seulement la signature sonore, mais également la signature visuelle provoquée par la flamme à la bouche du canon. C'est un point important sur les théâtres d'opérations actuels, où l'utilisation d'appareils de vision nocturne et thermiques est de plus en plus courante. Nous retrouvons dans les silencieux les caractéristiques suivantes :

- Suppression de la signature sonore primaire (silencieux à la bouche)
- Suppression de la signature sonore primaire et secondaire (silencieux intégré)
- Suppression de la flamme
- Réduction du recul de l'arme



ADOPTÉ PAR L'OTAN

MONTAGES DES MODÉRATEURS



A visser, PA



A visser, fusil d'assaut ou mitrailleuse



Sur frein de bouche B&T ou Surefire



Sur frein de bouche 22 mm OTAN

MODÉRATEURS DE SON INCONEL B&T

Une gamme complète de modérateurs de son Inconel est désormais disponible. L'alliage Inconel forme une matière résistante à l'oxydation et la corrosion. La gamme complète comprend des silencieux pour tout type d'arme dont armes de poing, pistolets mitrailleurs, fusils d'assaut, fusils de précision et mitrailleuses. Plusieurs solutions de montage existent :

- Filetage du canon
- Montage rapide sur cache-flamme standard
- Montage rapide avec cache-flamme développé spécialement pour un maximum de performances

Notre nouveau silencieux pour Forces Spéciales est recouvert d'une pellicule anodisée de protection thermique. Nouveau montage rapide qui améliore la précision des tirs avec ou sans le silencieux.





MODERATEUR POUR PISTOLET FN HERSTAL FIVE SEVEN



MODERATEUR POUR PM SUR B&T APC .9/.45



MODERATEUR POUR FUSIL D'ASSAUT SUR AK47



MODERATEUR POUR TIREUR D'ELITE SUR SPR 300 WHISPER



MODERATEUR POUR TIREUR D'ELITE SUR SPR 300 WHISPER

MODERATEUR DE SON



MODERATEUR DE SON POUR PISTOLET B&T IMPULS-OLS, CALIBRE 9 MM

Chaque élément de votre équipement compte lors des opérations dynamiques, en particulier pour les unités spéciales de la police ou de l'armée. Le silencieux Impuls-OLS a donc été conçu de manière cohérente pour un poids minimum avec une bonne réduction du bruit. Basé sur le modèle éprouvé Impuls-IIA™, l'Impuls-OLS est un très bon choix, non seulement pour les groupes d'utilisateurs mentionnés, mais aussi pour les utilisateurs civils. Il peut être utilisé sur de nombreux types de pistolets différents, à condition d'utiliser le même type de filetage.

Selon les spécifications du client, l'Impuls-OLS est disponible avec différents filetages et peut donc être utilisé avec la majorité des pistolets les plus courants dans les unités opérationnelles. Pour cette raison, les spécifications techniques peuvent varier par rapport aux valeurs indiquées ci-dessous.

Caractéristiques :

- Réduction du bruit : ca. 28 dB (A)
- Calibre : 9x19 mm
- Traitement de surface : anodisé
- Matériau : Aluminium, acier
- Poids : ca. 250 g
- Diamètre : 36 mm
- Longueur d'extension : 177 mm
- Longueur : 191 mm



MODERATEUR DE SON IMPULS-IIA PISTOL

Le silencieux Impuls-IIA est probablement le supresseur pour armes de poing le plus utilisé dans le monde. C'est le supresseur de choix des unités d'opérations spéciales les plus connues de l'OTAN et de nombreux pays.

La raison en est simple : la plupart des fabricants européens de pistolets OEM ont testé et qualifié ce réducteur de son. Les fabricants qui fournissent un supresseur avec leurs armes de poing veulent garantir une certaine fiabilité, c'est pourquoi la plupart des producteurs n'accepteront aucune demande de garantie sur leurs armes de poing si le supresseur utilisé n'est pas un B&T Impuls-IIA.



IMPULS-IIA

Ref. BT SD 988006

Disponible pour :

- 9 mm
- .45 ACP
- .40 S&W



**ADOPTÉ PAR LE
MINISTÈRE DES ARMÉES**



MODERATEUR

M.A.R.S. MODERATEUR COMPACT POUR FUSIL D'ASSAUT

Le nouveau réducteur de sons M.A.R.S. de B&T trouve le «Sweet Spot» (point idéal) entre le poids, la réduction du bruit et la réduction du flash. Le système M.A.R.S. est un système de montage rapide à cliquet bien connu des utilisateurs des anciens modèles ROTEX de B&T. Cette unité à une main ajoute grandement à la facilité et à la commodité de la fixation et du retrait sur le terrain. Il existe également une version qui se visse directement sur le canon. Ce modérateur léger produit un décalage minimal et répétable du point d'impact, ce qui garantit au tireur une certaine constance lors de son utilisation. En outre, ce réducteur est également utilisable avec les fusils 5,56 mm munis de canons d'une longueur inférieure à 10", ou des canons plus longs qui tirent des munitions telles que les balles traçantes, les munition frangibles et marquantes.

Cette nouvelle conception permet une réduction du bruit jusqu'à moins de 140 dB à l'oreille du tireur, ce qui élimine pratiquement tout risque de bruit. 140 dB à l'oreille du tireur, l'élimination virtuelle de l'éclair du premier coup et une signature de poussière minimale, permettant au tireur de rester discret et indétectable lorsque cela est nécessaire. 140 dB est également le point où la perte d'audition se produit.

Le M.A.R.S. présente un design totalement nouveau, construit en alliage Inconel résistant, ainsi qu'un système d'alimentation en air comprimé. Le modérateur est si solide et fonctionne si bien qu'il satisfait ou dépasse les exigences de performance actuelles de l'USMC. C'est peut-être l'un des réducteurs les plus légers du marché avec ce type de performances.



MODERATEUR DE SON POUR ARME LONGUE

M.A.R.S D.M

Réf. BT SD 988225
Disponible pour :
• 5.56

M.A.R.S D.M

Réf. BT SD 988226
Disponible pour :
• 7.62

M.A.R.S Q.D

Réf. BT SD 988227
Disponible pour :
• 5.56

M.A.R.S Q.D

Réf. BT SD 988228
Disponible pour :
• 7.62



MODERATEUR ROTEX-IIA

Ce modérateur de sons a été conçu à l'origine pour utiliser le cache-flamme, le frein de bouche exclusif de B&T ou le frein de bouche standard en 5.56 mm ou 7.62 mm. Il est plus léger que les autres silencieux produits par B&T et peut être monté et démonté d'une seule main en tournant le collier noir à la base du silencieux. Le réducteur de sons peut être utilisé en toute sécurité au sein d'une unité dotée d'armes de différents calibres.

En effet, un silencieux calibre 5,56 mm ne peut pas être monté sur une arme de 7,62 mm, mais un silencieux de 7,62 mm peut être monté sur une arme de 5,56 mm.

Cache-flammes ou compensateurs de reculs disponibles en option. Par exemple :

Réf. BT SD 988184

Frein de bouche à commander séparément

Disponible pour :

- 338LM



MODERATEUR ROTEX-V

Ce réducteur de sons est conçu pour être monté sur le frein de bouche classique de l'OTAN en calibre 5.56 à 7.62. Il est probablement le silencieux le plus produit aujourd'hui. Il s'agit d'un modérateur à usage intensif qui devrait normalement survivre plus longtemps que l'arme à laquelle il est associé. En fonction du frein de bouche, il peut aussi être monté sur le 5.56 mm MINIMI avec de bons résultats tant que l'arme n'est pas utilisée en continu.

Réf. BT SD 988059/060

Disponible pour :

- 5.56 / .223
- 7.62 / .308

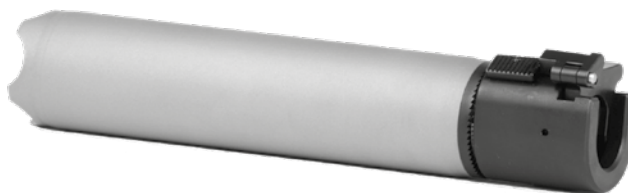
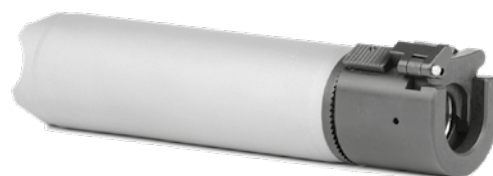

MODÉRATEUR DE SON

MODÉRATEUR DE SON DOUBLE FLUX - RBS

C'est le prochain grand axe de réflexion dans le développement des silencieux. La réduction de la contre-pression et des gaz dans le visage du tireur est une grande préoccupation pour la santé et la sécurité des opérateurs. Ce danger résulte en grande partie des toxines contenues dans les gaz d'échappement produits par le combustible brûlé. B&T a développé ce modérateur spécialement pour limiter ce problème. Initialement conçu pour des mitraillettes, les tests ont rapidement été concluants sur les fusils semi-automatiques et les fusils à tir sélectif. La réduction du gaz soufflé sur le visage de l'opérateur a été observée grâce au modèle RBS.

Le poids et la longueur sont légèrement supérieurs à ceux du ROTEX-V. Le RBS combine les qualités suivantes :

- Réduction significative du gaz dans le visage de l'opérateur
- Augmentation minimale de la cadence de tir en mode full-auto
- Réduction du flash et du bruit similaire à celle d'un modérateur simple flux





MODERATEUR DE SON DOUBLE-FLUX - RBS

Cal. 5,56 mm (.223) et 7,62 mm (.308)

Lors de l'utilisation d'un réducteur de sons, le refoulement des gaz dans le visage de l'opérateur est non seulement gênant mais il représente aussi un risque pour la santé, en particulier sur les stands de tirs en intérieur. Le nouveau modérateur de sons RBS réduit considérablement la quantité de gaz de combustion provenant de l'orifice d'éjection et de la poignée de chargement.

Aussi judicieuse que soit l'utilisation de silencieux dans les applications policières et militaires, la fuite des gaz retenus par l'orifice d'éjection et la poignée de chargement présente divers inconvénients. Avec le RBS, B&T a résolu ces problèmes. La nouvelle conception de la chambre basse pression permet d'absorber une quantité importante de gaz, réduisant ainsi la contre-pression, ce qui fait du RBS un excellent choix pour les carabines semi-automatiques, les fusils d'assaut et les mitrailleuses.

Alors que les modérateurs standards augmentent la vitesse de la culasse de plus de 30 % en raison de la contre-pression, les mesures ont montré qu'avec le RBS, l'augmentation n'est que de 4 % environ, ce qui réduit l'usure de l'arme. Ceci est dû à la conception spéciale de la première chambre d'expansion, qui réduit la pression en moins de la moitié du temps et évite ainsi la contre-pression. Un autre avantage est la réduction significative de l'encrassement du système.

La nouvelle conception n'augmente que très peu la taille et le poids du silencieux par rapport aux silencieux conventionnels, tandis que la flamme de bouche et le bruit sont supprimés tout aussi bien qu'avec les silencieux B&T éprouvés.

Le RBS est disponible dans les calibres 5.56 (.223) et 7.62 (.308), chacun dans une version à montage direct (DM) pour différents filetages de bouche, ainsi qu'avec un nouveau système de fixation rapide (QD) adapté à tous les cache-flammes de bouche OTAN A2.

Caractéristiques :

- Armes : divers, FN Minimi M249 calibre 5.56 mm, FN Minimi Calibre 7.62 mm, FN SCAR
- Montage : Fixation rapide QD pour cache-flammes OTAN, 9/16"-24 UNEF LH, 25/32"-24 UNS, 5/8"-24 UNEF, M15 x 1
- Calibre : 5,56 x 45 mm / .223 Rem., 7,62 x 51 mm / .308 Win
- Extension de la longueur : 122 mm, 154 mm
- Longueur : 169 mm, 151 mm, 189 mm, 176 mm, 205 mm, 201 mm, 138 mm
- Diamètre : 49 mm, 54 mm
- Poids : env. 650 g, env. 590 g, env. 700 g, env. 800 g, env. 500 g
- Matériau : Inconel et acier inoxydable
- Couleur : gris
- Suppression du bruit : environ 24 dB (A), -, environ 23 dB (A), environ 21 dB (A)
- Capacité Full Auto : jusqu'à ce qu'il devienne rougeoyant



OPTIQUE & VISIÉE

VISEUR POINT ROUGE ACRO P-2 AIMPOINT

L'Aimpoint® Acro P-2 est la nouvelle génération de la série Acro avec une technologie optimisée. Avec l'utilisation de piles CR2032 et la nouvelle technologie de diode, l'Acro P-2 a une autonomie de 5 ans en utilisation continue sur le réglage 6/10 (réglage de la lumière du jour). Le nouveau design de l'Acro P-2 rend le système submersible à 35 mètres (115 pieds).

La nouvelle LED vous donne un point plus lumineux de 3,5 MOA. L'Acro P-2 peut être monté sur une large gamme d'armes en combinaison avec différentes solutions de montage développées spécialement pour ce viseur point rouge compact. Il peut être utilisé comme viseur d'appoint pour les lunettes grossissantes, les armes de défense personnelle, et tout autre domaine où un viseur compact est nécessaire.

Les forces de l'ordre tout autant que les unités militaires opérationnelles lui font confiance. L'Acro P-2, robuste et fiable, est le plus compact des viseurs point rouge fermés de qualité professionnelle pour les pistolets et autres plateformes.



Caractéristiques :

- Taille L x l x H : 47 x 33 x 31 mm
- Poids : 60 g
- Taille du point : 3.5 MOA
- Grossissement : x1 - pas de grossissement
- Compatible avec les dispositifs de vision nocturne (NVD) : oui
- Transmission : Moyenne de 70% dans la gamme 420 - 900 nm
- Distance oculaire : illimitée
- Montage possible : Pistolet, fusil d'assaut ou lunettes de tir longue distance



Aimpoint®



AVANTAGES :

- Le seul système entièrement fermé de qualité professionnelle de cette taille sur le marché
- Diverses options de montage vendues séparément pour pistolet, fusil d'assaut ou lunettes TE.
- Nouvelle pile CR2032 qui fournit 5 ans d'autonomie en utilisation continue
- Le boîtier entièrement fermé protège tous les composants électroniques du viseur contre les éléments extérieurs
- Le canal optique scellé protège l'optique de la pluie, de la boue, du sable ou de la neige
- Réglage facile du zéro avec l'outil Aimpoint fourni avec le viseur. Clics de réglage que vous pouvez entendre et sentir
- Réglage de l'intensité par bouton poussoir numérique silencieux pour une utilisation facile sur le terrain avec des gants
- Peut être utilisé comme visée secondaire sur les lunettes de visée grossissantes avec les bagues adaptatrices Acro
- La pile peut être remplacée rapidement sans retirer ni dérégler l'optique
- S'adapte parfaitement aux grossisseurs Aimpoint® 3XMag-1 et 6XMag-1
- Boîtier en aluminium anodisé haute résistance, noir semi-mat
- Compatible JVN

Aimpoint®



ADOPTÉ PAR L'ARMÉE
FRANÇAISE



OPTIQUE & VISÉE

#CONTACT@TR-EQUIPEMENT.COM ++33 (0)2 41 31 16 31 #WWW.TR-EQUIPEMENT.COM

OPTIQUE & VISÉE

AIMPOINT MICRO T2 2 MOA AVEC MONTAGE

Conçu par AimPoint, le viseur point rouge Micro T2 est l'évolution la plus récente des optiques de la marque. Le Micro T1 était déjà hyper léger. La résistance de cette nouvelle version a été améliorée et la netteté de la vision accrue, y compris avec l'utilisation d'un grossissement 3X Mag ou d'un système de vision nocturne. La lunette AimPoint Micro T2 comporte 4 réglages compatibles JVN et 8 réglages pour le tir en plein jour.

- Lentille optique avancée pour une transmission améliorée de la lumière
- Flip-up avant et arrière inclus
- Protection renforcée des tourelles de réglages
- Grossissement : 1X sans parallaxe
- Compatible avec toute génération de système de vision nocturne
- Montage sur base Picatinny ou compatible
- Technologie ACET : autonomie de 50 000 h avec une batterie
- Finition anti-reflet
- Étanche à 25 m
- Utilisable avec un grossissement
- Champ de vue illimité
- Aucun matériau dangereux
- Aucune émission laser



Aimpoint®



**ADOPTÉ PAR
LA GENDARMERIE
LES UNITÉS PÉNITENTIAIRES**

AIMPOINT COMP M5

Le CompM5 est une optique point rouge haute performance développée pour les applications militaires et les forces de l'ordre. Les optiques Aimpoint sont développées pour un tir avec les deux yeux ouverts, favorisant une bonne visibilité sur l'environnement et une acquisition de cible rapide. La configuration standard du CompM5 contient l'optique, un montage LRP et un spacer 39 mm. L'optique est équipée avec des protections flip-up, l'une transparente côté tireur et l'autre noire côté avant.

- Système optique avancé avec une vitre de protection sur l'avant
- Compartiment batterie haut
- Compatible avec toutes les générations de JVN
- Points de 2 MoA pour le combat rapproché aussi bien que pour des distances d'engagement plus longues
- Étanche 45 m
- Poids 238 g en configuration standard, optique nue 148 g
- 4 réglages JVN et 6 réglages jour
- Interrupteur mécanique pour une fiabilité accrue
- Plus de 50 000 heures d'autonomie avec une batterie AAA

Aimpoint®

AIMPOINT COMP5B

Le CompM5b™ est un viseur point rouge compact haute performance qui permet la compensation balistique ainsi que le réglage de la compensation du vent ou du plomb.

L'Aimpoint® CompM5b permet à l'utilisateur d'ajuster rapidement la position du réticule pour compenser la chute balistique en fonction de la distance à la cible. Il est livré avec des tourelles interchangeables adaptées à différents calibres de munitions à différentes distances de la cible. Il offre également un réglage de la compensation du vent ou du plomb, et les capuchons de réglage peuvent être adaptés aux besoins. Un point rouge clair et précis de 2 MOA permet à cette optique de s'accorder parfaitement avec les loupes 3XMag-1 et 6XMag-1. Le boîtier du viseur est construit en alliage d'aluminium anodisé dur pour une protection optimale des composants électroniques et optiques dans tous les types de conditions environnementales. Dans cette configuration, le CompM5b contient le viseur, un support LRP et une entretoise de 30 mm.

Le CompM5b est une optique compacte et robuste avec des capacités uniques pour compenser la chute balistique, le vent et le plomb.

- Réglage rapide du réticule en fonction de la balistique du projectile et de la distance à la cible
- Réglage de la compensation du vent sur 3 niveaux
- Capuchons balistiques sur mesure
- Base de la monture encastrée dans le corps du viseur pour absorber le recul
- Axe optique de 30 mm et monture LRP
- Caches d'objectif rabattables - l'avant est solide et l'arrière est transparent - permettant à l'utilisateur de tirer avec les deux yeux ouverts et les caches d'objectif fermés dans une situation d'urgence
- S'accorde parfaitement avec les loupes Aimpoint® 3XMag-1 et 6XMag-1
- Robustesse légendaire d'Aimpoint
- Boîtier en aluminium anodisé haute résistance, noir semi-mat
- Compatible NVD



OPTIQUE & VISÉE

WISEUR POINT ROUGE AIMPOINT PRO



- La visée reste toujours allumée, prête à être utilisée. La batterie peut tenir jusqu'à 3 ans en étant continuellement allumée.
- 2 MOA pour une visée précise à toutes les distances.
- Amélioration de la vitesse de tir et de la probabilité du bon tir dès le premier coup par rapport aux grossissements et visées mécaniques.
- Compatible avec toutes les générations de lunettes à vision nocturne. Fonctionne avec le grossissement Aimpoint 3X et le CEU.
- Boîtier en aluminium anodisé. Très résistant. Waterproof jusqu'à 45 mètres.
- Possibilité de monter des appareils à l'avant (filetage).
- Bonnette avant et arrière à bascule pour protéger les lentilles.
- Bonnette arrière transparente à bascule.
- Lanière au niveau du boîtier de la batterie et du capuchon pour un bon maintien.
- Montage modulaire pour AR-15, carabine M4 et fusils de précision (adaptateur disponible pour les montages à poignée).
- Spacer amovible qui peut se placer sur fusils à pompe et pistolets mitrailleurs.
- Montage rail QRP2. Faire tourner 3 clics pour un bon maintien. Ne déformera pas votre rail.
- Lentille encastrée pour éviter les traces de doigt, les rayures ou les dommages dû à un impact.

AIMPOINT 3XMAG-1 GROSSISSEMENT 3 FOIS AMOVIBLE

Le 3XMAG-1 Aimpoint® a été développé pour les utilisateurs professionnels à la recherche d'un produit robuste aux standards militaires. Le grossissement peut être utilisé en conjonction avec toutes les optiques Aimpoint® pour viser à longue distance ou observer. La dioptrie réglable (de -3 à +3) permet à ce grossissement de s'adapter à l'œil du tireur. Le 3XMAG-1 peut également servir comme monoculaire de grossissement tenu à la main pour une observation discrète ou l'identification d'une cible.

- Système optique à grossissement 3x
- Champ de vision 7°
- Taille de la pupille de sortie 6.5 mm
- Dimensions (L x L x H) : 117 x 46 x 43 mm
- Poids : 230 g (protection en caoutchouc incluse)
- Températures d'utilisation -45°C à +70°C
- Humidité : + 40°C
- Etanchéité submersible à 25 m
- Livré sans montage
- Le montage recommandé pour le 3XMAG-1 est le FlipMount, qui permet un montage / démontage extrêmement simple et rapide. Les montages Twistmount sont compatibles avec tous les rails Picatinny.

Aimpoint®



AIMPOINT 6XMAG-1 GROSSISSEMENT 6 FOIS AMOVIBLE

Le 6XMAG-1 Aimpoint® a été conçu spécialement pour être utilisé avec le Micro T-2 Aimpoint® et a été développé pour les utilisateurs professionnels à la recherche d'un produit robuste aux standards militaires. Il peut être utilisé en conjonction avec toutes les optiques Aimpoint® pour viser à distance intermédiaire ou observer. Sa dioptrie variable (de -3 à +3) permet à ce grossissement de s'adapter à l'œil du tireur. Le 6MAG-1 peut également servir comme monoculaire de grossissement tenu à la main pour une observation discrète ou l'identification d'une cible.



- Système optique à grossissement 6x
- Champ de vision 3°
- Taille de la pupille de sortie 3.3 mm
- Dimensions (L x L x H) : 151 x 46 x 43 mm
- Poids : 250 g (protection en caoutchouc incluse)
- Températures d'utilisation - 45°C à +70°C
- Humidité : +40°C
- Etanchéité submersible à 25 m
- Livré sans montage
- Le montage recommandé pour le 6XMAG-1 est le FlipMount, qui permet un montage / démontage extrêmement simple et rapide. Les montages Twistmount sont compatibles avec tous les rails Picatinny.



AIMPOINT CEU CORNER SHOT

- Développé pour être compatible avec toutes les optiques Aimpoint®.
- Conçu pour fournir une image réelle, pas une image inversée.
- Permet de viser par-dessus les murs, sous les voitures et derrière les angles de murs sans s'exposer.
- N'affecte pas le point d'impact de l'arme.
- Peut être échangé entre les membres d'un groupe.
- Compact et léger
- Se démonte facilement de l'arme si nécessaire.
- Transforme une arme d'infanterie standard en outil de reconnaissance.
- Il n'est plus nécessaire d'équiper un membre du groupe avec une arme spécialisée.
- Pivote sur 260°
- Matériel durci, conçu pour résister aux conditions extrêmes
- Principe de fonctionnement : deux miroirs, réfléchissants, pour une vision réelle de la cible (non inversée).
- Grossissement 1x, distance oculaire illimitée
- Ouverture: 25 mm de diamètre
- Traitement des optiques : Protection anti-réflexion extérieure, miroirs traités haute réflectivité à l'intérieur pour une meilleure transmission de la lumière. compatible JVN
- Signature optique : Le module n'influe pas sur la signature

optique originelle de l'arme

Dimensions

- Longueur 87 mm - Largeur 115 mm
- Hauteur :
 - 51 mm (montage Twistmount bague basse - rail Picatinny)
 - 60 mm (montage Twistmount bague haute - rail Picatinny)
 - 42 mm (montage bague basse détachée de l'embase

Twistmount)

- 51 mm (montage bague haute détachée de l'embase

Twistmount)

- 42 mm CEU seul.
- Hauteur de l'axe optique 30 mm / 39 mm alternativement en partant de la surface haute du rail Picatinny
- Rotation autour de l'axe optique: 130° de chaque côté en partant de la position CEU vertical
- Poids 135 g CEU seul sans Twistmount bague basse 32 g. bague haute 54 g
- Partie Picatinny du Twistmount 60 g
- Matériau Polymère renforcé de fibre de verre, protection caoutchouc traitée anti-reflets
- Température d'utilisation et de stockage -45°C à +71°C
- Interface mécanique Le CEU se monte sur rail Picatinny via l'Aimpoint® Twistmount (Ref. 12236 + 12202 ou 12203) vendu séparément.



Aimpoint®



FLIPMOUNT™ WITH TWISTMOUNT™ BASE

- Montage/ détachement rapide
- Se bascule rapidement dans ou en dehors de l'axe d'optique
- Pour lunettes grossissantes et autre équipement optique de 30 mm de diamètre
- Deux hauteurs disponibles pour s'adapter à divers supports de visée
- Hauteur : 38,5 mm
- Longueur : 40 mm
- Largeur : 54,5 mm
- Poids : 114 g
- Non recommandé pour une utilisation avec des loupes 6X
- Inclus : Vis et clé Allen



AIMPOINT MONTAGE BASCULANT FLIPMOUNT

- Montage rapide
- Se bascule rapidement dans ou en dehors de l'axe d'optique
- Pour lunettes grossissantes ou tout autre équipement optique de 30 mm de diamètre
- Livré avec un micro tool
- Disponible avec une hauteur d'axe optique de 30 mm (Ref : 200250) ou 39 mm (Ref : 200251)



OPTIQUE & VISIÈRE



NIGHTFORCE NX8™ 2.5-20x50 F1

- Premier plan focal
- Plage de grossissement : 2.5-20x
- Champ de vision à 100 m : 2.5 x 13.9 m 20 x 2.3 m
- Diamètre du tube : 30 mm
- Longueur totale : 305 mm
- Poids 802 g
- Longueur de montage : 138 mm
- Valeur du clic : .250 MOA ou .1 MRAD
- Plage de réglage interne E : 110 MOA/32 MRAD
- W : 80 MOA/23 MRAD
- Réglage de parallaxe 11yd ∞
- Dégagement oculaire : 88 mm
- Pupille de sortie : 2.5x : 7.1 mm 20x 2.5 mm
- Illumination DigIllum™
- Fonction d'élévation Zero Stop
- Levier de projection standard
- SKU C622 - MOAR™ C623 - Mil-C™



**ADOPTÉ PAR LE
MINISTÈRE DE L'INTÉRIEUR**

Il y a une très bonne raison pour laquelle la plupart des lunettes de visée à puissance variable ont des plages de grossissement relativement modestes, généralement pas plus d'un multiple de cinq ou six (par exemple, un 3-12x est un multiple de quatre). Bien qu'il ait été possible de construire une lunette avec un grossissement multiple de huit, en construire une qui offre une clarté, une résolution et une luminosité exceptionnelles à chaque réglage, sur toute la plage de grossissement, a été un obstacle majeur pour les ingénieurs optiques. Jusqu'à aujourd'hui. La nouvelle NX8 2.5-20x50 F1 vous offre un seul et même télescope qui réagira pratiquement à tous les environnements de tir, partout sur Terre, à presque toutes les distances. Il comprend un éclairage avancé du réticule DigIllum. Technologie Nightforce ZeroStop. Votre choix de réglages MOA ou Mil-Radian. Et ce grossissement multiple de huit vient dans un objet élégant et rationnel de seulement 30cm de long. C'est peut-être la seule lunette de tir longue distance dont vous aurez besoin.



NIGHTFORCE NX8™ 1-8x24 F1

- Premier plan focal
- Plage de grossissement 1-8x
- Champ de vision à 100 m : 1x: 35.3 m -8x 4.4 m
- Diamètre du tube : 30 mm
- Longueur 222 mm
- Poids 482 g
- Longueur de montage : 144 mm
- Valeur du clic : MOA/30 MRAD
- Plage de réglage interne E : 100 MOA/30 MRAD
- Réglage de la parallaxe fixe : 125 m
- Dégagement oculaire : 95 mm
- Pupille de sortie : 1x 7.9 mm - 8x 3.0 mm
- Éclairage visible en lumière du jour, réglable de l'extérieur
- Fonction d'élévation ZeroStop
- Levier de projection standard
- SKU C600 - FC - MOA - C598 - FC - Mil



La NX8™ 1-8X24 F1 est une lunette de classe supérieure, compacte et légère, optimisée pour le tir à courte et moyenne distance. Avec seulement 222mm de longueur et 482g, cette lunette ajoute un minimum de taille et de poids tout en offrant une optique supérieure et des performances Nightforce fiables à n'importe quel fusil.

Avec le point rouge central visible à la lumière du jour, les utilisateurs peuvent engager les cibles avec rapidité comme un viseur à point rouge, mais lorsque les cibles augmentent en distance, les réticules intelligents FC-Mil et FC-MOA en premier plan focal fournissent des points de maintien précis. Pour ceux qui tirent à longue distance, le réglage en élévation ZeroStop permet un retour rapide et positif à zéro. Les réglages sont de l'ordre de 0,2 Mil-Radian ou 0,50 MOA. Pour faciliter les réglages rapides du grossissement, un levier de réglage de la puissance (PTL) est inclus.

NIGHTFORCE ATACR™ 7-35x56 F1

- Premier plan focal
- Plage de grossissement : 2.5-20x
- Champ de vision à 100m : 7x5 m 35x1.1 m
- Diamètre du tube : 34 mm
- Longueur totale : 406 mm
- Poids 1113 g
- Longueur de montage : 167 mm
- Valeur du clic : .250 MOA ou .1 MRAD
- Plage de réglage interne E : 110 MOA/29 MRAD
- W : 60 MOA/17 MRAD
- Réglage de parallaxe 11yd ∞
- Dégagement oculaire : 91 mm
- Pupille de sortie : 7x6.0 m 35x1.6 mm
- Illumination DigIllum™
- Fonction d'élévation Zero Stop
- Levier de projection standard
- SKU C569 - MIL-R™ - MIL-C™ - MIL-XI™ H-59™
C604 - TREMOR 3™ - C571



Alors que les tireurs continuent de repousser les limites des performances des fusils et des cartouches, Nightforce® continue de dépasser les performances nécessaires dans la technologie des lunettes de visée en présentant l'ATACR™ 7-35 x 56 F1. Avec sa gamme étendue de grossissements et ses légendaires performances optiques ATACR™, via un ensemble de verre ED, l'ATACR™ 7-35 x 56 F1 repoussera les limites des munitions à longue portée, même les plus performantes d'aujourd'hui.

Avec un réglage du parallaxe jusqu'à 10 mètres et une course en élévation de 100 MOA, la précision est atteignable à partir de courtes distances jusqu'à aussi loin que n'importe quel fusil et cartouche moderne d'extrême longue portée peut atteindre. Ce télescope offre un champ de vision incroyable sur toute la plage de grossissement, ce qui rend les cibles faciles à trouver, à identifier et à engager. Que le besoin soit pour la compétition comme la Precision Rifle Series (PRS), ou le tir à longue distance extrême, l'ATACR™ 7-35 x 56 F1 offre une précision et une répétabilité inégalées.

OPTIQUE & VISIÈRE

NIGHTFORCE ATACR™ 5-25x56 F1



- Premier plan focal
- Plage de grossissement : 5-25x
- Champ de vision à 100 m : 5x6.2 m 25x1.6 m
- Diamètre du tube : 34 mm
- Longueur totale : 390 mm
- Poids 1066 g
- Longueur de montage : 150 mm
- Valeur du clic : .250 MOA ou .1 MRAD
- Plage de réglage interne E : 120 MOA/35 MRAD
- W : 80 MOA/24 MRAD
- Réglage de parallaxe 45yd ∞
- Dégagement oculaire : 90 mm
- Pupille de sortie : 5x : 8.3 mm 25x : 2.3 mm
- Illumination DigIllum™
- Fonction d'élévation Zero Stop
- Levier de projection standard
- SKU C545- MOAR™ - C546-Mil-R™ - C579-Mil-C™ - C616-Mil-XT™ - C577-H59

Il est fort probable que vous n'oublierez jamais votre premier regard à travers le verre ED de l' ATACR™ 5-25x56 F1. Nous pouvons vous assurer que vous n'avez jamais vu une telle image à travers une lunette de tir longue distance.

La technologie du premier plan focal démontre des valeurs de réticule constantes, quel que soit le réglage du grossissement. L'ATACR 5-25x56 F1 est proposé avec une large gamme d'options, notamment des réticules intelligents.

Le grand débattement en élévation permet de viser à des distances auparavant considérées comme "hors de portée". Si vous êtes prêts à vous entraîner et si votre fusil en est capable, votre lunette le sera certainement.



NIGHTFORCE ATACR™ 1-8x24

- Premier plan focal
- Plage de grossissement 1-8x
- Champ de vision à 100 m : 1x: 32.0 m - 8x 4.4 m
- Diamètre du tube : 34 mm
- Longueur 256 mm
- Poids 595 g
- Longueur de montage : 144 mm
- Valeur du clic : .1 MRAD
- Plage de réglage interne E : 30 MRAD
- W : 30 MRAD
- Réglage de la parallaxe fixe : 125 m
- Dégagement oculaire : 95 mm
- Pupille de sortie : 1x 11.3 mm 8x3.2 mm
- Éclairage visible en lumière du jour, réglable de l'extérieur, deux réglages de vision nocturne
- Dispositif d'élévation réglable par le doigt
- Levier de projection standard
- SKU C623 - FC-DMx



ADOPTÉ PAR LE
MINISTÈRE DE LA DÉFENSE

Le télescope ATACR™ 1-8x24 est conçu et fabriqué pour être le télescope variable basse puissance ultime. Il comprend un verre ED immaculé, un éclairage lumineux de jour, un réticule intelligent, des réglages très bas et une fiabilité à l'épreuve des bombes, avec un champ de vision à 1x équivalent à celui d'une visée ouverte... mais largement plus précis.

Il mesure un peu plus de 10 pouces de long et pèse 21 onces, avec un profil aérodynamique. Le point rouge central, visible à la lumière du jour, permet des engagements rapides comme un viseur à point rouge.

Cependant, contrairement à un point rouge, le 1-8x offre un zoom jusqu'à 8x pour aider à localiser, identifier et engager des cibles à la portée effective maximale de la plupart des fusils. Le réticule intelligent FC-DM à premier plan focal fournit des points d'arrêt et de maintien précis. Les tourelles à profil bas sont recouvertes pour éviter tout réglage accidentel et offrent un réglage réel de 0,1 Mil-Radian. Pour faciliter les réglages rapides du grossissement, un levier de réglage de puissance (PTL) intégré est inclus.

PRISM

Lorsqu'ils tirent à des distances extrêmes, de nombreux tireurs trouvent que leur télescope n'a pas la course en élévation nécessaire. Le prisme Wedge de Nightforce est proposé en 2 variantes, 50 MOA ou 100 MOA, qui s'installent à l'avant du fusil pour augmenter la course en élévation effective. Le prisme Wedge décale optiquement l'image entrante dans le fusil d'une valeur d'élévation précise, ce qui ajoute directement à la course d'élévation disponible dans le fusil.

Caractéristiques :

- Variantes de décalage en élévation de 50 MOA/14,5 MRAD* ou 100 MOA/29,1 MRAD* disponibles pour une utilisation à longue portée
- La fixation MIL-STD 1913 à détachement rapide assure un décalage en hauteur constant lors de l'installation sur le terrain
- Compatible avec toutes les marques de lunettes
- Le décalage en hauteur exact est mesuré pour chaque unité et gravé pour référence sur le terrain.
- Inclus : Étui de transport rembourré MOLLE, couvercle d'objectif à rabat, chiffon de nettoyage d'objectif
- Décalage optique : 50 MOA/14.5 MRAD* - 100 MOA/29.1 MRAD*
- Longueur (sans levier) : 46 mm
- Largeur : 69 mm
- Hauteur : 38 mm
- Ligne centrale du verre : 38 mm
- Poids 100 MOA : 262 g
- Poids 50 MOA : 268 g
- Système de montage MIL-STD 1913



SP - 3002 SPUHR

Le SP-3002 est conçu pour être utilisé sur des fusils équipés de rails MIL-STD-1913 ou STANAG 4694. Particulièrement adapté aux rails Picatinny allongés combinés à un équipement de vision nocturne. Le SP-3002 s'adapte à la plupart des tubes de lunette de 30 mm, à l'exception des lunettes de visée avec des boîtiers corps longs, tels les modèles US Optics TPAL/EREK ou Nightforce BEAST.

Caractéristiques :

- Inclinaison : 0 MIL/0 MOA
- Hauteur : 38 mm
- Longueur : 126 mm
- Poids : 264 g
- Interface : 7 jeux
- Anneaux : existe en 30 mm et 34 mm



SP - 3016 SPUHR

Le SP-3016 est conçu pour être utilisé avec des objectifs de 56 mm sur des fusils de type AR10 avec des rails MIL-STD-1913 ou STANAG 4694, et présente une covitesse absolue avec les lunettes de recul. Le SP-3016 s'adapte à la plupart des tubes de lunette de 30 mm, à l'exception des lunettes de visée avec des boîtiers corps longs, tels les modèles US Optics TPAL/EREK ou Nightforce BEAST.

Caractéristiques :

- Inclinaison : 0 MIL/0 MOA
- Hauteur : 38 mm
- Longueur : 150 mm
- Poids : 252 g
- Interface : 8 jeux
- Anneaux : existe en 30 mm et 34 mm



SP - 4002 SPUHR

Le SP-4002 est conçu pour être utilisé avec des objectifs de 56 mm sur des fusils équipés de rails MIL-STD-1913 ou STANAG 4694, et convient particulièrement aux rails Picatinny allongés combinés à un équipement de vision nocturne. Le SP-4002 s'adapte à la plupart des tubes de visée de 34 mm, à l'exception des lunettes de visée avec des boîtiers corps longs, tels les modèles US Optics TPAL/EREK ou Nightforce BEAST.

Caractéristiques :

- Inclinaison : 0 MIL/0 MOA
- Hauteur : 38 mm
- Longueur : 121 mm
- Poids : 263 g
- Interface : 7 jeux
- Anneaux : existe en 30 mm et 34 mm



SP - 4602 SPUHR

Le SP-4602 est conçu pour être utilisé avec des objectifs de 56 mm sur des fusils équipés de rails MIL-STD-1913 ou STANAG 4694, et convient particulièrement aux rails Picatinny allongés combinés à un équipement de vision nocturne. Le SP-4602 s'adapte à la plupart des tubes de lunettes de 34 mm, à l'exception des lunettes de visée avec des boîtiers corps longs, tels les modèles US Optics TPAL/EREK ou Nightforce BEAST.

Caractéristiques :

- Inclinaison : 6MIL/20.6 MOA
- Hauteur : 38 mm
- Longueur : 121 mm
- Poids : 257 g
- Interface : 7 jeux
- Anneaux : existe en 30 mm et 34 mm



SP - 4801 SPUHR

Le SP-4801 est conçu pour être utilisé sur des fusils avec des rails MIL-STD-1913 ou STANAG 4694, et est particulièrement adapté aux fusils à verrou avec des rails Picatinny 1 pièce. Le SP-4801 s'adapte à la plupart des tubes de lunette de 34 mm, à l'exception des lunettes de visée avec des boîtiers corps longs, tels que le US Optics TPAL/EREK et le Nightforce BEAST.

Caractéristiques :

- Inclinaison : 13MIL/44.4 MOA
- Hauteur : 30 mm
- Longueur : 121 mm
- Poids : 224 g

- Interface : 7 jeux
- Anneaux : existe en 30 mm et 34 mm



SP- 4616 SPUHR

Co-observation absolue de la plupart des unités NV à clip sur les plateformes AR. Permet de monter la lunette de visée 40 mm (1,57") plus loin vers l'avant qu'avec une monture sans levier.

Caractéristiques :

- Anneaux : 34 mm
- Inclinaison : 6 MIL/20.6 MOA
- Hauteur : 38 mm
- Longueur : 150 mm/5.9
- Poids : 252 g/8.9 oz
- Interfaces : 8 jeux



SP - 4003B SPUHR

Idéal pour les lunettes de visée avec des boîtiers corps longs tels que U.S. Optics TPAL et Nightforce BEAST.

Caractéristiques :

- 0 MIL/0 MOA
- Hauteur : 38 mm
- Longueur : 147 mm/5.79"
- Poids : 268 g/9.5 oz
- Cale de 10 degrés incluse



QDP- 4002 SPUHR

Support à démontage rapide comprenant une pince latérale et deux leviers sur le côté gauche du support, avec des vis de tension sur le côté opposé du corps du support.

Caractéristiques :

- 0 MIL/0 MOA
- Hauteur : 38 mm/1,5"
- Longueur : 121 mm/4.76" (corps de la monture uniquement)
- Poids : 267 g/9.4 oz
- Cale de 10 degrés incluse



Existent en diamètre 30 à 40 mm, hauteur de 30 à 44 mm. Réalisations custom possibles. Inclinaison de 0 à 18 millièmes pour certains modèles, modèles vissés ou QD quick detach.

ACI & A-0023 INTERFACE

L'indicateur d'angle cosinus (ACI) de Sniper Tools est un outil simple pour déterminer l'angle par rapport à la cible afin que des ajustements puissent être faits pour atteindre le point d'impact correct. L'ACI "Mil Spec" est un instrument de précision solide, étanche, silencieux et fabriqué en aluminium de qualité aéronautique, anodisé en noir mat. Les chiffres du cosinus sont gravés au laser sur le corps par incréments de 5 degrés. La lentille est incassable, résistante aux chocs et aux produits chimiques tels que l'acétone et les solvants de nettoyage.

Entièrement mécanique, il n'y a pas de piles ou de composants électroniques susceptibles de tomber en panne.



A-0029 WILCOX RAPTAR ADAPTER

Interface pour fixer le télémètre laser Wilcox RAPTAR, RAPTAR-S (Gen2,) RAPTAR Lite ES ou SilencerCo RADIUS au support de lunette ISMS. Vis incluses.

Hauteur : 25 mm/.984
Longueur : 85 mm/3.346" (rail Picatinny)
Poids : 42 g/1.5 oz



A-0119 BUBBLE LEVEL ASSEMBLY

Niveau à bulle externe conçu pour être fixé à l'avant du corps ou de l'anneau de la monture de la lunette. Solution parfaite pour les tireurs qui ne peuvent pas se concentrer sur le niveau intégré dans la série ISMS standard ou qui possèdent un modèle sans niveau intégré.



L'angle de l'assemblage peut être ajusté à l'aide de deux vis de réglage. Vis incluses.

- Poids : 20 g/0.7 oz

A-0055 ACRO P-1 INTERFACE

Interface permettant de fixer le viseur à point rouge Aimpoint ACRO P-1 à nos anneaux et supports de la série Hunting et à nos supports de lunette ISMS. Comprend des vis.

Poids : 20 g/0.7 oz



A-0115 SIMRAD INTERFACE MAGNUM

Couvercle supérieur avant de remplacement pour le montage de l'intensificateur d'image Simrad KN200/250 à deux leviers sur un support Gen2 de 34 mm.

- Longueur : 45,5 mm (à partir de la ligne médiane)
- Poids : 120 g/4.2 oz



INTENSIFICATEUR DE LUMIERE - PHOTONIS

Photonis est le leader mondial dans la conception et la fabrication de tube d'intensification d'image de pointe pour les militaires. La vision de nuit est devenu une technologie opto-électronique clé dans la guerre moderne, car de plus en plus de combats ont lieu la nuit. Les produits Photonis Night Vision sont utilisés dans toutes les filiales de l'OTAN et sont largement déployés dans le monde entier.

Les capteurs sensibles sont conçus pour des applications de détection :

- à bas niveau de lumière
- de spectres spécifiques et des phénomènes à bas niveau d'ions, d'électrons ou photons
- d'imagerie à grande vitesse

+ Besoins utilisateurs : solutions sur mesure de haute performance en collaboration avec les laboratoires d'analyse, universités et centres de recherches

+ Produits : détection hypersensible, design compact et léger, large gamme dimensionnelle, analyse poussée des phénomènes, photocathode ultra performante, sensible et stable...



Caméras intensifiées
ultra-sensibles



Capteurs d'imagerie à
haute sensibilité CMOS



Dispositifs de vision
nocturne

JUMELLES DE VISION NOCTURNE : INTENSIFICATEURS DE LUMIERE

Submersibles et très légères, nos JVN utilisent les tubes intensificateurs les plus avancés du marché. Elles sont équipées d'un illuminateur IR invisible à l'œil nu.

Les jumelles de vision nocturne comprennent un contrôle automatique de la luminosité qui ajuste automatiquement la clarté des tubes intensificateurs de lumière. Cette fonctionnalité est idéale pour des conditions de lumière variable ou lorsque la batterie faiblit.

Idéales pour les missions de nuit, nos JVN s'utilisent à la main comme monoculaires, avec montage tête comme lunettes à un œil, montées sur une arme ou attachées à un appareil photo/vidéo et disposent également de lentilles afocales optionnelles 3x/5x. Disponibles avec l'adaptateur montage duo qui permet à deux monoculaires de se transformer en un système binoculaire à un tube.

Disponible avec les options suivantes :

- Monoculaire ou binoculaire JVN de la génération 2 à 3, XD4 ou XR5
- Montage tête
- Montage arme
- Montage casque
- Grossissement JVN
- Montage lunette
- Le kit complet inclus chaque montage et l'intensificateur de lumière



PERFORMANCE ET QUALITÉ D'IMAGE



PERFORMANCE

Définition

Les portées de détection, reconnaissance et identification (DRI) déterminent la performance de l'équipement de vision nocturne.

Principales caractéristiques

- Facteur de mérite (FOM)
- Rapport signal à bruit (SNR) | **A**
- Résolution | **B**
- Contraste ou FTM (Fonction de Transfert de Modulation) | **C**
- Gain
- Durée de vie (MTTF)

Performance du tube

	FOM (minimum)
● 4G+	2300
● 4G	1800
● XR5	1472
● XD-4	1200



QUALITÉ D'IMAGE

Principales caractéristiques

- Point noir | **D**
- Distorsion de la fibre optique | **E**
- Nid d'abeille (Fixed Pattern Noise) | **F**

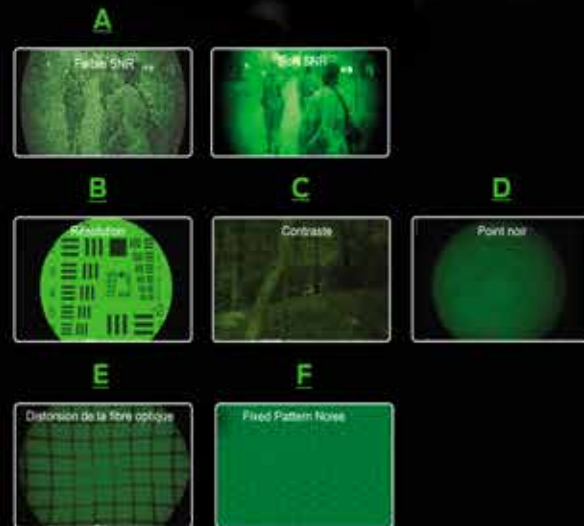

OPTIQUE & VISÉE

NYX 3-MR NVLS

Le NYX 3 MR est un détecteur polyvalent d'acquisition de cible et d'observation pour une utilisation de jour comme de nuit à portée moyenne. Cet appareil possède un capteur NOCTURN digital à haute résolution numérique, un imageur thermique non refroidi haute résolution, un télémètre laser portant à 3,5 km, un compas magnétique numérique et un GPS (en option).

Léger et compact, le NVLS NYX 3 MR est adapté aux escadrons d'observation avancés, à l'infanterie, à l'observation maritime, à la sécurité des frontières et aux unités spéciales avec différents niveaux d'entraînement.

Le NYX 3 MR fonctionne à partir de piles rechargeables Li-Ion ou d'une alimentation externe. Il peut être connecté à différents systèmes de transmission ou d'enregistrement vidéo, en utilisant une connexion par câble ou sans fil.

Le NYX 3 MR est un outil opérationnel permettant de mesurer précisément les informations de localisation à une distance maximale de 3,5 km, quel que soit l'emplacement global de la cible.

- Haute résolution thermique 4-16x
- Capteur digital jour/nuit 8-48x
- Télémètre laser de 3.5 km
- Compas magnétique digital
- GPS
- Connection sans-fil (en option)
- Capture thermique/visible image et vidéo
- Contrôle et affichage externe

NVLS



MONOCULAIRE VISION NOCTURNE NVLS EVO G4

L'EVO est le monocular de vision nocturne compact (18 mm). Il s'agit d'un appareil monocular extrêmement robuste (alliage léger aérospatial) et extrêmement polyvalent. Il est le seul monocular de vision nocturne pouvant être utilisé pour tous les types de missions par des utilisateurs militaires comme monocular, lunette binocular, monté sur casque, poche ou même pour les plongeurs de combat. Disponible en corps aluminium ou magnésium. Tube noir/blanc ou vert.



BINOCULAIRE VISION NOCTURNE NVLS EVO BINO

L'EVO BINO est un appareil très léger et super compact, robuste (alliage métallique léger), extrêmement polyvalent, il est conçu et fabriqué par NVLS. Il peut être utilisé par des militaires ou des policiers en tant que binocular pour des opérations spéciales, la conduite, les parachutistes, ou par tout utilisateur ayant besoin d'un système stéréoscopique compact et léger. Il peut également être utilisé comme un système monocular basculant sur un canal.



MINIMUS MONOCULAIRE NVLS

Le monoculaire MINIMUS est un appareil super léger et ultra-compact, robuste (alliage léger métallique breveté) et extrêmement polyvalent, conçu et fabriqué par NVLS. Il est le seul monoculaire de vision nocturne qui a un poids inférieur à 200 grammes (batterie incluse) et une longueur totale inférieure à 90 mm. Il peut être utilisé par des militaires ou des policiers spécialisés, comme monoculaires, comme lunettes binoculaires, montées sur des armes, montées sur casque, montées sur la tête, portatives ou même pour les plongeurs de combat (version spéciale).

Les supports de tête et de casques monoculaires et binoculaires utilisent un système de commutation magnéto-électronique qui permet l'allumage et l'extinction automatiques des monoculaires lorsqu'ils sont retournés latéralement, rabattus ou relevés, pour éviter la détection par l'ennemi.

La coopération étroite entre NVLS et PHOTONIS permet d'installer le tube intensificateur d'image le plus petit et le plus performant au monde : le nouveau tube intensificateur d'image autogéré de 16 mm (FOM > 1800).

Le résultat est un instrument de vision de nuit ultra-performant et ultra-petit, adapté aux opérations de renseignement ou de combat en toutes circonstances.

Les principaux facteurs distinctifs de ce monoculaire sont :

- Taille et poids (les plus petits au monde)
- Multiples fonctions : se transporte à la main, sur casque, sur arme, en binoculaire, sous l'eau...
- Résolution extrêmement élevée et excellent rapport signal/bruit
- Halo tout petit et autogéré
- Robustesse (alliage léger) pour une utilisation à long terme et 0% d'absorption d'eau
- Décalage optique <0,25° (permet l'utilisation comme viseur ou binoculaire)
- Sensibilité spectrale étendue due aux optiques de nouvelle génération



NVLS



Caractéristiques :

OPTIQUES

- Grossissement : 1x
- Champ de vision : >41°
- Résolution sur axe : >1.4 lp/milliradian
- Champ focal : 25 cm à infini
- FOM : Min 1800
- Etendue de la dioptrie : -4 à +6 dioptries
- Distorsion : - de 0.7%
- Bande spectrale : De 400 nm jusqu'à + 1000 nm

ELECTRIQUES

- Fonctionnement : 1 pile AA alcaline ou lithium
- Autonomie batterie : >25 heures (à 21°C)

ENVIRONNEMENTALES

- Température d'utilisation : -51°C à +55°C
- Température pour stockage : -51°C à +70°C
- Humidité : 92% à 42°C/24h
- Spécificités : MIL STD 810G

MINIMUS BINOCULAIRE NVLS

Le MINIMUS BINO est un appareil très léger, super compact, robuste et extrêmement polyvalent, conçu et fabriqué par NVLS. Il peut être utilisé par les militaires ou les policiers en tant que masque binoculaire pour les opérations terrestres, aériennes ou amphibies lorsque l'utilisateur a besoin d'un système stéréoscopique compact et léger. Nous contacter pour de plus amples spécifications.

Caractéristiques :

Dimensions L x l x h : 90 x 36 x 57 mm

Poids du monoculaire : 210 g

OPTIQUES

- Grossissement : 1x
- Champ de vision : >41°
- Résolution sur axe : >1.4 lp/milliradian
- Champ focal : 25 cm à infini
- FOM : Min 1800
- Etendue de la dioptrie : -4 à +6 dioptries
- Distorsion : - de 0.7%

ELECTRIQUES

- Fonctionnement : 1 pile AA alcaline ou lithium
- Autonomie batterie : >25 heures (à 21°C)

ENVIRONNEMENTALES

- Température d'utilisation : -51°C à +55°C
- Température pour stockage : -51°C à +70°C
- Humidité : 92% à 42°C/24h
- Spécificités : MIL STD 810G



INTENSIFICATEUR DE LUMIÈRE PANORAMIQUE - NVLS MAXIMUS

NVLS a créé la nouvelle référence en JVN panoramiques : la nouvelle NVLS Maximus. Ses facteurs distinctifs sont :

- FOV le plus élevé du marché
- Taille et poids les plus compacts du marché
- Multifonction : peut être tenu à la main, monté sur casque ou sur tête
- SNR et Résolution extrêmement élevés
- Complètement autonome, halo très réduit
- Durci et étanche
- Sensibilité spectrale étendue grâce à une nouvelle génération optique

Caractéristiques Optiques

- Grossissement 1x
- Champ de vision > 102°H, >36°V
- Mise au point de 20 cm à l'infini
- F# 1.14
- Distance oculaire 28 mm
- Sensibilité spectrale 400 nm à 1100 nm
- Type de tube : 4 x tubes 18 mm 4G B&W
- Génération : Photonis 4G non ITAR
- FoM : Minimum 2000
- Résolution 70lp/mm minimum
- HALO : <0,7 mm (spot 0,2mm)
- Autogating : Autogating rapide Photonis
- Rapide et haute résolution, maintient 56 lp/ mm dans les conditions de haute luminosité
- Alimentation par 2 x AA 1,5V
- Autonomie environ 15 h
- Fabrication en alliage métallique léger
- Température d'utilisation -51° à +55°C
- Température de stockage -51° à +55°C

- Humidité 92% à 42°C / 24 h
- Norme MIL-STD-810G
- Étanchéité 5m pendant 2 h
- Dimensions < 9,8 x 21,5 x 9 cm
- Poids < 700 gr



MONOCULAIRE VISION NOCTURNE CO NWS XLR

Le système à pince longue portée NVLS CO-NWS XLR est l'un des systèmes à vision nocturne les plus avancés pour le tir de nuit à moyenne distance. Il se distingue de la concurrence par sa clarté, sa polyvalence, sa fiabilité, sa fonction et sa valeur. Ce système convertit votre lunette de jour existante en un dispositif de vision nocturne et offre d'excellentes capacités d'acquisition de cible et de visée pour les militaires, les forces de l'ordre et le personnel de sécurité.

Conçu à l'aide des dernières avancées technologiques en matière de vision nocturne, il élimine l'obligation traditionnelle de retirer la lunette de jour de votre fusil pour la remplacer par un dispositif de vision nocturne dédié (ce qui implique également une remise à zéro). Ce système se monte simplement devant votre lunette de jour existante. Comme ce système est réglé en usine avec des tolérances inférieures à 1 MOA, aucune remise à zéro n'est nécessaire. Le système Clip-On permet à l'utilisateur de maintenir un positionnement et une précision de tir constants, tout en conservant l'utilisation d'une lunette de jour parfaitement connue.

Recommandé pour une utilisation avec des lunettes de jour d'un grossissement allant jusqu'à 12X (2,5X à 8X est optimal), le NVLS CO-NWS XLR est équipé d'un système de montage à déconnexion rapide verrouillable qui offre à l'utilisateur un moyen simple et rapide de l'attacher ou de le détacher sur tout rail standard Weaver ou Picatinny.

Caractéristiques :

- I.IT : Photonis 4G Autogating
- FOM min : 1800
- Lp/mm min : 64
- Halo max : 0.8 mm
- Magnification : X1 (recommandé pour une utilisation avec des optiques de jour jusqu'à 10x)
- Champs de vue : 7 degrés

- Plage de mise au point : 25 m à l'infini
- Pupille de sortie : 50 mm
- Longueur de la focale : 145 mm
- F #1.8
- Contrôle du gain : manuel
- Indicateur de batterie : oui

Spécificités électriques :

- Alimentation : Alcaline AA 1.5V (1) ou Lithium CR123 ou pile rechargeable de type AA ou CR123 avec tension de 1.2V à 3.7V.
- Durée de vie des piles : 30 h (1.5 V) - jusqu'à 50 h

Caractéristiques environnementales :

- Température de fonctionnement min/max : De -40°C à +50°C
- Imperméabilité : oui
- MIL-STD-810 : conforme

Caractéristiques globales :

- Poids : <1.3 kg
- Dimensions : 295 x 104 x 94 mm



NVLS 



OPTIQUE & VISÉE

TILO™

La série TILO™, propose les lunettes d'imagerie thermique les plus petites et les plus légères au monde. Comparé à d'autres appareils, le TILO™ est tout au plus deux fois moins long et deux fois moins lourd que les plus petits produits de ses concurrents. Jusqu'à présent, la petite taille de la TILO-3™ était associée à une résolution de capteur de 320×256 pixels.



Andres Industries AG



LUNETTE THERMIQUE TILO-3™

La TILO-3™ est la plus petite lunette d'imagerie thermique au monde. Elle fonctionne également comme une lampe frontale. La TILO-3Z™ est la version améliorée de la TILO-3™. Elle possède une résolution thermique particulièrement élevée de < 40 mK et fournit ainsi des images encore plus contrastées, même dans de mauvaises conditions ambiantes. Une telle qualité ne peut souvent être trouvée que dans les appareils d'imagerie thermique refroidis beaucoup plus grands.

La version professionnelle du TILO-3Z™ a également une fréquence d'images beaucoup plus élevée de 60Hz. Cela signifie que l'image est beaucoup plus stable et qu'il n'y a presque aucun délai entre le capteur et l'affichage à l'écran.

Caractéristiques :

- Résolution du capteur microbolomètre : 320×256 pixels 60Hz
- Résolution en température : < 40 mK
- Application : -30° à +60°C / Stockage -40° à +80°C
- Protection contre l'eau : IP68
- Protection contre les chocs : MIL 810F 516 IV (26 chutes de 1,22 m)
- Sortie vidéo : PAL/NTSC

- Longueur : 40 mm
- Largeur : 64 mm
- Hauteur : 67 mm
- Poids : environ 100 g sans accessoires
- Résolution de l'écran : 873×500 pixels
- Boîtier : Polyamide, résistant à la rupture à froid, renforcé par des nanotubes
- Cache oculaire : cristal de saphir
- Couleur : noir



Andres Industries AG



LUNETTE THERMIQUE TILO-6™

Le TILO-6™ est le nouveau fleuron dans le domaine de l'imagerie thermique. Avec sa résolution de capteur de 640×512 pixels, il atteint deux fois la portée du TILO-3M et une résolution thermique de < 40 mK, le M ne laisse rien à désirer.

Caractéristiques :

- Résolution du capteur microbolomètre : 640×512 pixel 60Hz
- Résolution en température : < 40mK
- Application : -30° à +60°C / Stockage -40° à +80°C
- Protection contre l'eau : IP68
- Protection contre les chocs : MIL 810F 516 IV (26 chutes de 1,22m)
- Sortie vidéo : PAL/NTSC
- FOV : 24° horizontal / 19° vertical
- Longueur : 58 mm
- Largeur : 64 mm
- Hauteur : 67 mm
- Poids : environ 128 g sans accessoires
- Résolution de l'écran : 873×500 pixels
- Boîtier : polyamide, résistant à la rupture à froid, renforcé par des nanotubes
- Oculaire de couverture : saphir cristal
- Couleur : olive
- Couleur : noir



Andres Industries AG



CLIP ON THERMIQUE TIGIR Z™

Le TigIR-6Z+™ est actuellement le thermique à pince le plus léger et le plus court avec une optique de 55 mm. Aucun autre appareil avec une longueur totale aussi courte de seulement 111 mm n'atteint une portée de 3000 m (personne debout). Ces petites dimensions n'ont pu être obtenues qu'en développant une optique oculaire spécialement pliée. Cela permet d'utiliser l'appareil devant différentes lunettes de visée (3-6x) etc. sans perte de qualité.

Comme l'ensemble du boîtier est fabriqué en aluminium très robuste et que l'objectif est athermique, le TigIR-6Z+™ présente une précision exceptionnelle, même dans des conditions de températures extrêmes. La surface du boîtier est anodisée dur et revêtue de Cerakote. Le TigIR-6Z+™ peut résister même à des chocs violents dans un environnement difficile, mais il n'est pas beaucoup plus lourd que 500 g/17,6 oz et donc plus léger que tout autre appareil comparable. Le TigIR-3Z™ est une version d'entrée de gamme abordable, qui présente un angle de vue plus petit mais la même portée élevée de 3 km.

Caractéristiques :

- 640x512 pixel (60Hz)
- 40 mk (en version spéciale également avec 60mk)
- Application : -30° à +60°C / Stockage -40° à +80°C
- Protection contre l'eau : IP68
- Protection contre les chocs : MIL 810F 516 IV (26 chutes de 1,22 m)
- Sortie vidéo : PAL/NTSC

Dimensions :

- Longueur : 111 mm
- Largeur : 78 mm
- Hauteur : 80 mm
- Poids : environ 527 g sans accessoires
- Résolution de l'écran : 873x500 pixels

Matériaux :

- Boîtier : Aluminium (anodisé dur et revêtement céramique résistant aux rayures)
- Couleur : vert



Livré avec :

- Guide de démarrage rapide
- 4 piles CR123
- Chiffon de nettoyage
- Clé pour la vis de serrage
- Manuel
- Bouchon fileté
- Grande valise d'extérieur



BROLIS PHOSPHORUS M-1550

Le BROLIS PHOSPHORUS M-1550 est un illuminateur laser de couverture à moyenne portée fonctionnant dans la bande SWIR. Il fournit un faisceau laser puissant et réglable, idéal pour l'éclairage de cibles à des distances allant jusqu'à 2 km. Le PHOSPHORUS M-1550 est doté d'une technologie unique de réduction du spectre laser, qui permet d'obtenir un modèle d'éclairage extrêmement uniforme. Le PHOSPHORUS M-1550 peut être utilisé comme un appareil à main, une arme ou monté sur un trépied. Il dispose de plusieurs modes de fonctionnement, dont la télécommande via l'interface RS232 et l'option d'alimentation externe.

Caractéristiques :

- Faisceau puissant avec un faible NOHD de 3 m
- Télécommande complète
- Boîtier en alliage d'aluminium 7075 (qualité aérospatiale)
- Numéro de pièce : MM-1550
- Longueur d'onde (nm) : 1550
- Divergence du faisceau (étroit) : 20 MRAD
- Divergence du faisceau (large) : 60 MRAD
- Distance de travail : jusqu'à 2 km
- Classe de sécurité : Classe 4 (IEC 60&25-1:2014) à la puissance maximale
- Puissance de sortie maximale : 1.3 W



BROLIS



BROLIS

LASER AIMING BROLIS M3

BROLIS présente le laser de visée BROLIS M3 conçu en collaboration avec Heckler&Koch comprenant : LLM (light laser module), torche à lumière blanche, télécommande. Le BROLIS M3 est conçu pour être utilisé avec des armes de petit calibre et des armes utilisées par l'équipage afin de fournir des capacités améliorées de visée et d'éclairage à tir direct dans toutes les conditions météorologiques, ainsi que de multiples fonctions de réglage. Extrêmement léger et compact, il présente un illuminateur infrarouge réglable électroniquement. Le viseur frontal mécanique intégré et rabattable n'interfère pas avec la ligne de visée lors d'une visée optique conventionnelle puisqu'il ne dépasse que d'environ 25 mm au-dessus du rail de montage. MilSpec complet, développé avec Spec. Ops. Une seule télécommande pour le LLM et la lumière blanche.

Les trois lasers sont co-alignés, ce qui facilite les procédures de mise à zéro. La mise à zéro de l'un d'entre eux entraîne la mise à zéro de l'autre sur le même POI, ce qui permet à l'opérateur de mettre à zéro le laser pendant la journée et d'effectuer des contrôles rapides pour confirmer. Connexions multi-contacts étanches et de haute fiabilité. Le pavé de commande situé sur la poignée sépare la télécommande double permettant de contrôler à la fois la lampe de poche et le LLM. Montage facile, aucun outil n'est nécessaire pour le montage du LLM sur le rail ou l'alignement du laser, cela peut être fait en utilisant une pièce de monnaie.



BROLIS ARSENIC SM-915

Le BROLIS ARSENIC SM-915 est un illuminateur laser de couverture à courte portée, extrêmement léger, fonctionnant dans la bande NIR. Il fournit un éclairage grand angle à des distances allant jusqu'à 200 m. Le BROLIS ARSENIC SM-915 peut être monté sur des véhicules, des drones, des avions, des bateaux, des bâtiments pour éclairer une large zone avec une lumière secrète. Le boîtier en alliage d'aluminium 7075 (qualité aérospatiale) est entièrement métallique et il est protégé par un revêtement supérieur résistant à l'usure et à la corrosion, chimiquement stable.

Caractéristiques :

- Numéro de pièce : SM-915
- Longueur d'onde (nm) : 915
- Distance de travail : 200 m
- Divergence du faisceau : 450 MRAD (26 deg)
- Classe de sécurité laser : 3B (IEC 60&25-1:2014)
- Puissance de sortie maximale : 2 W



BROLIS

LAMPE SUREFIRE XSC (pistolets)

Conçu spécifiquement pour les pistolets Micro Compact pour être discret et confortable lors du port dissimulé, de jour comme de nuit.

- Commutation ambidextre momentanée et constante intégrée
- Corps en aluminium usiné et finition anodisée dure MIL Spec Type III
- Résistance à la corrosion
- Classé IPX7 (immersion d'un mètre pendant 30 minutes).
- 350 lumens de lumière blanche intense
- Batterie rechargeable au lithium-polymère
- Distance : 90 m
- Construction : Aluminium
- Poids avec batteries : 48.2 g
- Longueur : 4.9 cm



LAMPE SUREFIRE XC2

Intégrant un laser rouge avec la plus petite et la plus légère des lampes pour armes à feu SureFire, la XC2 permet aux utilisateurs d'armes à feu en port discret d'identifier efficacement les menaces et d'atteindre leurs cibles. Son laser rouge de 635 nm est très visible et, une fois réglé, il a rarement besoin d'être rézeroté grâce aux vis de réglage qui ne bougent pas sous l'effet du recul. Mesurant moins de 7cm de long et pesant à peine 60g, il sera rapidement indispensable à vos missions.

- Puissance maximum – Lumière blanche 300 lumens
- Durée d'utilisation haute : 30 minutes
- Intensité maximale du faisceau : 820 candela
- Batterie : 1 pile rechargeable AAA NiMH (incluse)
- Commutation : ambidextre à enclenchement momentané/constant, à poussée constante
- Longueur 6,25 cm
- Poids avec piles : 60 g
- Fait en aluminium aerospace - anodisé (MilSpec). Polymère anti-chocs.



LAMPE SUREFIRE X300U-A

Focalisée par une lentille TIR de précision, cette lampe crée un faisceau haute intensité de grande portée avec un point central plus large qui est une combinaison extrêmement efficace pour les engagements à courte et moyenne portée. Elle fournit également un éclairage périphérique étendu pour maintenir la conscience de la situation. Il est également étanche selon la norme IPX7 jusqu'à 1 mètre pendant 30 minutes.

- Puissance maximum – Lumière blanche 1000 lumens
- Durée d'utilisation haute : 1,25 h
- Intensité maximale du faisceau : 11 300 candela
- Batterie : 2 piles 123 A (incluses)
- Commutation : poussoir/bouton ambidextre
- Longueur : 9,1 cm
- Poids (avec les piles) : 113 g
- Fait en aluminium - anodisé (MilSpec). Polymère anti-chocs.

LASER IR/LAMPE TACTIQUE SUREFIRE X400V IRC

- Puissance maximum – Lumière blanche 350 lumens/1,8 h
- Puissance/Autonomie - IR : 120 mW/ 8 h
- Puissance maximum- Laser : < 0.7 mW/20 h
- Longueur 10,16 cm
- Diamètre de la tête : 2.6 cm
- Poids (avec les piles) : 136 grammes
- Piles : 2 piles 123A (incluses)
- Alimentation par 2 batteries CR123
- Infrarouge < 0.7 milliwatts (850 nm)
- Vis de réglage résistante au recul
- Montage rapide sur rail (MIL-STD-1913 Picatinny)
- Fonctionne avec les grips et interrupteurs déportés
- Résiste aux intempéries. Joint d'étanchéité
- Fait en aluminium aerospace - anodisé (MilSpec). Polymère anti-chocs
- Vitre trempée avec revêtement



MICRO SCOUT LIGHT PRO

La Micro Scout Light Pro est la plus légère et la plus compacte des lampes tactiques de la série Scout de SureFire à ce jour. Elle est idéale pour ceux qui utilisent principalement des lunettes de vision nocturne mais qui ont également besoin d'une lumière blanche extrêmement discrète et légère pour la navigation, l'ESS ou le CQB.

C'est une excellente solution pour les armes à feu compactes en port discret. La Micro Scout Light Pro offre une capacité maximale et une polyvalence exceptionnelle pour une taille minimale.

Elle peut également éclairer des cibles jusqu'à 65 mètres de distance. Une LED de qualité supérieure, résistante au recul, génère une puissance impressionnante de 300 lumens à partir d'une seule pile AAA rechargeable offrant 1,25 heure d'autonomie.



SCOUT LIGHT® PRO DUAL FUEL

La Scout Light® Pro Dual Fuel réunit les éléments éprouvés au combat de la Scout Light® M600DF. Le nouveau Low-Profile Mount (LPM) de SureFire offre une polyvalence sans précédent, permettant à l'utilisateur d'optimiser la position de la lampe par rapport au rail. Robuste et fiable, le LPM se fixe facilement et en toute sécurité sur tout rail MIL-STD-1913 ou M-LOK. La LED à très haut rendement, résistante au recul, fournit 1 200 lumens de lumière blanche aveuglante avec des piles 123A ou 1 500 lumens de lumière avec la pile lithium-ion rechargeable SF18650B*. Sa lentille à réflexion interne totale (TIR) forme le faisceau pour une grande portée et une ample lumière environnante.

Elle est idéale pour les applications à courte et longue portée. Construit en aluminium aérospatial léger, anodisé dur Mil-Spec et scellé par un joint torique pour protéger des éléments, le Scout light Pro Dual Fuel est une nouvelle version du légendaire système WeaponLight.



MINI SCOUT LIGHT® PRO

La Mini Scout Light Pro est puissante de par sa stature mais minimaliste de par sa structure. Elle est alimentée par une seule batterie au lithium 123A, mais sa LED pratiquement indestructible dévore l'obscurité avec 500 lumens de lumière focalisée par une lentille TIR en un faisceau de haute intensité. Elle est idéale pour les opérations à courte et à longue portée. Le nouveau Low-Profile Mount (LPM) de SureFire offre une polyvalence sans précédent, permettant à l'utilisateur d'optimiser la position de la lampe par rapport au rail. Robuste et fiable, le LPM se fixe facilement et en toute sécurité à tout rail MIL-STD-1913 ou M-LOK. L'activation est facile : il suffit de cliquer sur le bouton-poussoir de la mini-lampe Scout Pro ou d'appuyer sur son interrupteur à ruban activé par pression, inclus sur les modèles appropriés.

Fabriquée en aluminium aérospatial léger avec une finition anodisée dure Mil-Spec et un joint torique pour protéger des éléments, la Mini Scout Light Pro ultra-compacte résiste aux rigueurs du combat sans alourdir votre arme.



RM45 WEAPONLIGHT MOUNT

La monture déportée SureFire RM45, conçue spécifiquement pour les modèles Scout Light® équipés d'une vis à oreilles, positionne la lampe en position déportée entre les rails d'une fourche MIL-STD-1913 (Picatinny), ce qui réduit le profil général de l'arme et limite les risques d'accrochage. Le robuste RM45 est construit en aluminium aérospatial léger mais solide, anodisé dur avec une finition Mil-Spec Type III - il est donc extrêmement durable et résiste à la corrosion tout en ajoutant très peu de poids à votre arme. Rendez votre lampe scout, déjà peu encombrante, encore plus profilée en utilisant ce support innovant et unique en son genre.





Société spécialisée dans la fourniture d'équipement de défense et de sécurité. GEIM est l'entreprise leader en France dans la conception et la fourniture de lasers non létaux pour la dissuasion et l'interception de menaces potentielles. Sans générer de dommages oculaires permanents, les Lasers de dissuasion de GEIM sont conformes aux normes européennes les plus strictes (EN-IEC 60 825-1).



LASER GEIM LDI

Le laser LDI intègre les dernières technologies de laser et de mise en forme de faisceau qui confèrent au LDI son caractère particulièrement innovant, tant en terme de puissance que d'efficacité.

La lentille de dernière génération garantit une résistance accrue aux contraintes environnementales maritimes et militaires par rapport aux technologies actuelles. Le LDI est un laser vert à haute puissance portable et totalement autonome. Il possède actuellement la plus longue portée (> 500 m) non létale efficace en matière de dissuasion. Le LDI est autonome grâce aux batteries intégrées qui lui confèrent une autonomie de plus de 180 minutes. Il dispose de plus, de rails type PICATINNY pour l'intégration de système de visée et de mini caméra.

Caractéristiques :

- Puissance de sortie : Jusqu'à 6000 mW
- Alimentation : Batterie capacité, 180 minutes d'utilisation
- Batterie tactique : 30 minutes
- Sécurité : Dispositif électronique de réduction de risque oculaire
- Verrouillage électronique et mécanique de l'appareil
- Contrôle : Par déclenchement (détente)
- Mode strob
- Mode continu
- Réglage du spot par simple bouton
- Poids : < 6 kg Std, < 5.3 kg avec batterie tactique
- Dimensions : 700 (L) x 180 (h) x 85 (l) mm



LASER GEIM LEI

Le laser LEI intègre également les dernières technologies de laser et de mise en forme de faisceau. Cela lui permet d'être fiable et performant dans le cadre d'opérations de Police ou de maintien de l'ordre.

La lentille de dernière génération garantie une forte résistance aux contraintes de terrain, et notamment environnementales dans les emplois militaires ou de forces de l'ordre. Le LEI est un laser vert portable et entièrement autonome. Il s'agit en effet d'un laser non létal très efficace en matière d'éblouissement et d'interdiction, mais également adapté aux marquages d'individus hostiles.

Le LEI est autonome grâce aux batteries intégrées qui lui confèrent une autonomie de plus de 60 minutes.

Caractéristiques :

- Puissance : 700 mW
- Temps opérationnel supérieur à 60 minutes sans recharge
- Dispositif actif intégré de sécurité oculaire
- Distances d'emploi : 7 à 15 m
- Spot rond à 10 m
- Diamètre 0.60 m
- Mode fixe et stroboscopique
- Poids : 800 gr



ACCESSOIRES

FN ELITY® BALLISTIC CALCULATOR

FN ELITY est le meilleur allié pour augmenter la probabilité de réussite du premier coup à longue distance. Il offre des capacités de désignation supplémentaires à la pointe de la technologie, tout en étant l'un des systèmes les plus compacts actuellement disponibles sur le marché. Il offre ainsi un avantage tactique aux soldats et aux professionnels du maintien de l'ordre.

Caractéristiques :

Dimensions et poids

- Longueur 123 mm (4,8")
- Largeur 76 mm (2,9")
- Hauteur 44 mm (1,7")
- Poids : 400 g (<15oz)
- Télémètre laser 1.550 nm
- Cible OTAN de taille humaine 1 750 m (réflectivité de 30 %)
- Cible OTAN de type véhicule 2 200 m (30% de réflectivité)
- Illuminateur infrarouge variable : 3 mrad à 90 mrad
- Solveur balistique et capteurs multiples
- Puissant solveur balistique avec profileur aérobalistique d'ApexO (AFS®)
- Capteurs environnementaux (température, pression, humidité)
- Capteurs d'état et de mouvement (inclinaison, inclinaison, boussole numérique)



FN HERSTAL



VECTOR 21

LE DISPOSITIF TYPIQUE DE L'OBSERVATEUR AVANCÉ

Le VECTOR 21 est un véritable télémètre binoculaire doté d'une optique de jour exceptionnelle, d'une boussole numérique intégrée tridimensionnelle à 360° et d'un télémètre laser précis de classe 1 à sécurité oculaire. Le VECTOR 21 augmente la portée pour les mesures de distance jusqu'à 12 km. Il dispose également d'un laser de 1 550 nm invisible pour les dispositifs d'intensification de l'image, offrant ainsi un niveau de sécurité supplémentaire.

Caractéristiques :

- Grossissement : 7x
- Portée : 5 m à 12 000 m
- Boussole : Oui
- Inclinomètre : Oui

SAFRAN



MOSKITO TI FAMILY

LOCALISATEURS DE CIBLES LÉGERS ET POLYVALENTS

Le MOSKITO TI combine une multitude de fonctionnalités dans moins de 1,3/1,4 kg. Il est plus convivial, pèse moins et offre plus de fonctionnalités que tout autre appareil de sa catégorie. Il fonctionne de manière fiable dans les conditions les plus difficiles et offre à l'infanterie et aux forces spéciales tout ce dont elles ont besoin pour une connaissance complète de la situation à toute heure du jour et de la nuit.

La version standard - MOSKITO TI - fonctionne avec quatre piles CR123 et pèse moins lourd que MOSKITO TI+. Avec un boîtier légèrement plus grand, le MOSKITO TI+ fonctionne avec des piles AA avec un système de changement rapide. Il est légèrement plus lourd que le MOSKITO TI, mais offre une plus grande autonomie.



PLRF25C

TÉLÉMÈTRE LASER DE POCHE

La conception ergonomique du PLRF25C permet d'utiliser l'appareil d'une seule main. L'utilisation nécessite peu de formation et l'apprentissage du fonctionnement à un seul bouton est intuitif. L'alimentation est assurée par une pile CR123 commerciale d'une capacité suffisante pour plus de 5 000 mesures. Le PLRF25C est conçu pour ne nécessiter aucune maintenance. La communication Bluetooth est standard.

Caractéristiques :

- Portée jusqu'à 6 000 m
- Mesures d'angle précises
- Poids : 430 g
- Dimensions : 131 x 88 x 55 mm
- Résistance à l'eau jusqu'à 1 m de profondeur pendant 60 minutes (10 m en option)



SAFRAN

Qu'est ce qu'un calculateur de tir ?

Un calculateur balistique permet d'effectuer de nombreux calculs à partir d'un ensemble d'informations données. Humidité, élévation, spécificités de la balle et de sa vitesse selon l'arme utilisée... les facteurs qui entrent en compte sont nombreux. En réduisant considérablement les risques d'erreurs, le simulateur de tir vous apportera de nombreux avantages :

- Augmentation de votre précision
- Réduction du temps requis pour neutraliser une cible
- Réduction de votre consommation de munitions
- Augmentation de votre qualité d'entraînement et de vos connaissances en balistique
- Réduction de l'usure de vos armes et de la fatigue du tireur

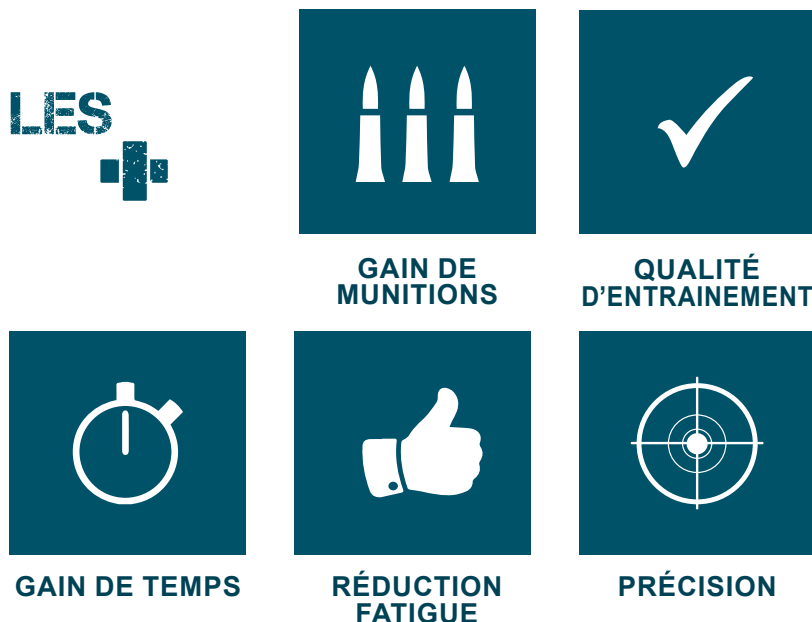

CALCULATEUR DE TIR APEXO AFS

L'AFS est un système de simulation balistique complet qui calcule précisément les ajustements de la lunette de visée, en plus d'analyser les résultats et de gérer les composantes des systèmes d'armes.

- Moteur balistique utilisant des algorithmes sophistiqués développés par ApexO
- Résultats validés par des fabricants de munitions et des unités de tireurs d'élite
- Zéroage automatique
- Le système apprend et s'autocorrige
- Génération des tables de tir (considérant le zéroage)
- Calculateur de portée Mil-dot
- Calcul de la vitesse à la bouche du canon
- Gestion des unités de mesures préférées de l'utilisateur personnalisable à l'avance ou sur place
- Gestion de cibles multiples
- Lien automatique avec les périphériques (station météorologique, télémètre, GPS, etc.)
- Gestion des composantes des systèmes d'armes du tireur d'élite
- Module d'analyse statistique générant de multiples rapports afin d'analyser les résultats et la performance du système et de son utilisateur
- Différents modules disponibles (armurier, FCS, tireur, observateur, etc.)
- Intuitif et facile d'utilisation
- Peut être personnalisé selon vos besoins
- Compatible Android, Window mobile, window 7 à 10
- Compatible avec AECOM/METRAVIB
- Peut être livré dans une mallette de transport rigide de la marque Nanuk
- Apexo peut délivrer des formations étendues sur l'AFS
- Apexo peut aussi donner des cours théoriques de tirs balistiques
- Apexo propose des séances de tirs avec des experts reconnus en balistique



**ADOPTÉ PAR LE
MINISTÈRE DES ARMÉES**

ACCESSOIRES

CHRONOGRAPHE BALISTIQUE MAGNETOSPEED V3

La majorité des chronographes balistiques vendus sur le marché public utilisent des capteurs optiques. Le MagnetoSpeed utilise des capteurs électromagnétiques pour détecter la présence de la balle. Ces capteurs résistent au muzzle blast, ce qui permet de les positionner près de la bouche de l'arme. Ces capteurs résistent également aux problèmes de lumière courants : lumières fluorescentes, soleil bas, plein soleil etc.

Le kit comprend :

- Unité d'affichage
- Câble de connexion rétractable
- Câble de connexion standard de 6 pieds
- Ecran anti-souffle en acier inoxydable
- Entretoises en caoutchouc épais et fin pour bloc en V
- Carte microSD avec adaptateur
- Capteur à baïonnette
- Kit d'entretoises en polymère avec vis et clé Allen
- Sangle résistante avec serrage par écrou à pouce
- Étui rigide avec mousse découpée sur mesure
- Tige d'alignement
- Instructions

MagnetoSpeed V3 présente une conception améliorée avec les caractéristiques suivantes :

- Affichage amélioré
- Système de menu à trois boutons
- Les options de piles sont : (1) 9-Volt ou (2) CR123s
- Compartiment à piles facile d'accès, pas besoin de tournevis pour changer les piles
- Modes de prise de vue améliorés, avec la possibilité de fonctionner avec des pistolets à air comprimé
- Mises à jour téléchargeables du micrologiciel
- Fonctions avancées d'enregistrement des données et de dépannage
- Boîtier d'affichage plus compact et plus robuste
- Mode rapide avec cadence de tir
- Baïonnette redessinée
- Système de fixation robuste, avec boucle métallique et écrou à ailettes tridimensionnel
- Technologie éprouvée avec une conception de capteur actualisée
- Nouveau profil et nouveau schéma de couleurs
- Nouveau support pour permettre de nouvelles options de fixation
- Double connexion de données



**ADOPTÉ PAR LE
MINISTÈRE DES ARMÉES**



ANÉMOMÈTRE KESTREL

À la fois léger, robuste et complet, le Kestrel est le partenaire idéal des sorties en pleine nature. C'est un condensé de technologie qui démontre une capacité de contrôle et de rapport d'une liste exhaustive de paramètres :

- Température
- Pression atmosphérique
- Point de rosée
- Altitude
- Humidité relative
- Indice de chaleur
- Point d'évaporation
- Fraîcheur et température de l'air de l'eau et de la neige
- Fraîcheur du vent
- Vitesse du vent actuelle, maximum et moyenne
- Densité en altitude

Il est équipé d'un éclairage rouge de basse intensité pour la vision nocturne.

CHRONOGRAPHE BALISTIQUE LAB RADAR

Les performances du Labradar dépassent celles de tout système d'acquisition de vitesse de munition grand public. Il mesure en permanence la vitesse des tirs de votre carabine, pistolet, fusil de chasse (balles), flèches ou plombs jusqu'à 100 mètres, selon la taille du projectile. Les munitions légères sont suivies moins loin que les munitions plus importantes. L'utilisateur peut définir plusieurs distances pour l'affichage de la vitesse sur l'appareil. LabRadar mesure des vitesses jusqu'à 3 900 f.p.s. avec une précision de 0,1% en utilisant six piles AA. Labradar ne dépend d'aucune source de lumière et peut être utilisé en intérieur/extérieur dans toutes les conditions météorologiques. Il est positionné sur le côté de l'arme, et non en bout de champ, là où d'autres systèmes sont susceptibles d'être endommagés.

Chaque série de tirs fournit les valeurs Hi, Low, Average, ES, SD. Les tirs individuels affichent les vitesses à la bouche du canon et jusqu'à cinq distances supplémentaires, ainsi que l'énergie cinétique à chaque distance. Les données sont téléchargeables via USB ou carte SD. Calculateur de facteur de puissance IPSC/IDPA intégré. Se monte sur un filetage de trépied standard $\frac{1}{4}$ x 20. (trépied non inclus).

Caractéristiques :

- Radar de poursuite avancé
- Traque les balles jusqu'à 100 mètres

- Jusqu'à 100 tirs par série et jusqu'à 9 999 séries
- Enregistre les vitesses de 65 à 3 900 pi/s
- Rapport de vitesse et de distance métrique ou standard
- Données haute, basse, moyenne, ES, SD
- Fonction de suppression de tir
- Calcul de l'énergie cinétique
- Calcul du facteur de puissance IPSC / IDPA
- Mise hors tension sans perte de mémoire
- Téléchargement par USB et carte SD des données stockées pour une utilisation sur PC
- Indicateur d'état de la batterie
- Grand écran de 3,5 pouces
- Fonctionnement avec 6 piles AA (non incluses)
- Plage de températures de fonctionnement (15°F à 110°F)



TREPIED EN FIBRE DE CARBONE MK2 RRS (Really Right Stuff) :

Conçu pour maintenir solidement les fusils de précision de gros calibre, son poids est pourtant incroyablement léger et le rend facile à transporter et à utiliser avec tous les équipements. L'ergonomie améliorée rend l'exploitation du trépied plus confortable. Des prises supplémentaires de 1/4"-20 le long de l'extérieur de l'apex du trépied permettent d'attacher des accessoires optionnels et des montures à bretelles. Chaque détail est pensé pour rendre l'utilisation du trépied facile et fluide. Ce trépied est assemblé à la main aux États Unis, ce qui permet de garantir une attention toute particulière à sa qualité.

- Diamètre du trépied plié : 10 cm
- Poids du trépied (tête inclus) : 2.173 kg
- Couleur : noir anodisé.

Caractéristiques :

- Maintient : 23 à 40 kg en fonction du déploiement des tiges
- Verrouillage et déverrouillage très rapides
- Montage rapide Arca Swiss Plate
- Possibilité d'attacher des accessoires et sangles au niveau de la tête du trépied
- Matière tête : alliage aluminium 6061 T6
- Matière pieds : fibre de carbone
- Hauteur min/max : 16/155 cm (tête inclus)
- Taille du trépied plié : 60 cm



TFCT TRIPOD MK2 34

Le TFCT/SOAR® offre les avantages d'un trépied de voyage compact et d'un trépied de support solide, le tout en un. Le trépied TFCT de RRS est une excellente solution pour les tireurs qui ont besoin d'un support fiable mais qui veulent garder leur trépied aussi portable que possible. Nos accessoires uniques élargissent encore l'utilité de ces trépieds. Aucun autre trépied au monde n'offre une telle polyvalence.

- Matériau de la jambe : Fibre de carbone
- Nombre de sections : 4
- Capacité de charge en 1ère position, entièrement déployée : 80 lbs/ 36 kg
- Capacité de charge en 2ème position entièrement dépliée : 45 lbs/ 20 kg
- Capacité de charge en 3ème position entièrement repliée : 29 kg/ 65 lbs
- Hauteur maximale de la 1ère position : 71.1"/ 181 cm
- Hauteur minimale de la 1ère position : 24.6"/ 62 cm

- 1ère position 3/4 segments déployés : 54.4"/ 138 cm
- 2e position Hauteur maximale : 126 cm / 49,7 pouces
- Hauteur minimale de la 2e position : 18.1"/ 46 cm
- Hauteur minimale de la 3ème position : 6.7"/ 17cm
- Longueur repliée : 26.6"/ 68 cm
- Diamètre plié : 5,7"/ 14 cm
- Poids : 5.50 lbs/ 2495 g



ARMS-LR SOAR BIPOD CLAMP

La pince ARMS-LR SOAR Lever-Release est la solution idéale pour les amateurs de tir. Grâce à notre conception brevetée de double pince, l'ARMS-LR se fixe facilement aux queues d'aronde compatibles avec le RRS et aux sections de Picatinny. Conçu pour que les utilisateurs puissent s'attacher directement à tout bipied compatible ARMS-17S ou à toute autre application nécessitant la plateforme ARMS-17S.

Longueur de la mâchoire : 1.97" / 50 mm
 Largeur : 2.94" / 74.6 mm
 Hauteur : 0,7" / 17,4 mm
 Poids : 3,8 oz / 107 g



VYCE® EQUIPMENT SUPPORT MOUNT

Le VYCE® (étai) de Really Right Stuff est conçu pour maintenir en toute sécurité l'équipement de l'utilisateur lorsque les montages et plaques personnalisés RRS classiques ne sont pas compatibles. Le VYCE® est usiné à partir d'un bloc solide d'aluminium de qualité aéronautique, conçu et fabriqué à Lehi, UT. Le VYCE® est un support de serrage polyvalent, il est spécifiquement conçu pour améliorer le potentiel de précision d'une interface de montage sur trépied.

Longueur : 3.0" / 76 mm
 Largeur : 4.4" / 112 mm
 Hauteur : 3.4" / 86 mm
 Poids : 17oz 481.9 g
 Ouverture minimum : 1"
 Ouverture maximale : 3"



NATO PICATINNY DOVETAIL ADAPTER

La queue d'aronde NATO de Really Right Stuff offre une fonctionnalité de libération rapide pour votre rail d'accessoires NATO et Mil Std 1913 Picatinny. Elle est usinée à partir d'un bloc solide d'aluminium de qualité aéronautique, conçu et fabriqué à Lehi, UT. La queue d'aronde NATO est un support de serrage semi-permanent.

Longueur : 2,4" / 61 mm
 Largeur : 1,5" / 38 mm
 Hauteur : 0,7" / 18 mm
 Poids : 2,9 oz / 83 g
 Couple Spec : 25-30" / lbs



AIAX/AX AICS AI AUXILIARY PLATE

Les plaques de fusil Really Right Stuff sont toutes conçues sur mesure pour chaque style précis de rails usinés, de châssis et de crosse. Les plaques sont usinées à partir de blocs solides d'aluminium. Entièrement compatibles avec tout système de fixation rapide de style Arca-Swiss. Tout le matériel RRS est conçu et fabriqué à Lehi, UT.

Longueur : 5.77" / 146.7 mm (BAX15)
 Hauteur : 1,26" / 32,0 mm
 Largeur : 1,7" / 43,2 mm
 Poids : 5,2 oz / 148 g



BPLRF25C : PLAQUE POUR TÉLÉMÈTRE LASER PERSONNEL VECTRONIX PLRF25C

La plaque de corps de télémètre laser BPLRF de RRS pour la famille de télémètres laser Vectronix PLRF25c est spécialement conçue pour améliorer le potentiel de précision d'un télémètre laser en le montant sur trépied. Elle est idéale pour ajouter une interface de montage sur trépied tout en maintenant des performances cohérentes avec votre système de support RRS.

- La conception à profil bas s'insère dans le boîtier d'origine
- Queue d'aronde bidirectionnelle (pour montage pinces RRS)
- Deux goupilles de positionnement usinées empêchent toute rotation accidentelle de la plaque de montage.
- Maintien de l'accès au compartiment de la batterie
- Aluminium 6061-T6 usiné CNC
- Tumbled, finition satinée
- Anodisé ; Type II Noir
- Douille de montage d'accessoires filetée 1/4"-20



Longueur : 2.9" / 74.5 mm
 Largeur : 2,6" / 66,9 mm
 Hauteur : 0,39" / 10,1 mm
 Poids : 1,2 oz / 34 g

MUNITIONS



.223 (5,56 MM)

De gauche à droite : FMJ, Traçante, A blanc.



5,7X28 MM

Ce calibre particulier a été développé par FN Herstal en Belgique. La gamme complète de munitions est compatible avec le pistolet automatique Five-Seven et le pistolet mitrailleur P90. Cela inclut des munitions FMJ, traçantes, subsoniques, à blanc et de manipulation.



MUNITIONS ARMES DE POING

Nous pouvons vous fournir des munitions pour calibre .38sp à .45 ACP.



.50 (12,7 MM)

De la gauche à la droite : FMJ, Traçante, Perforante et Traçante, Perforante, A blanc.



MUNITIONS AK 47 7.62x39

Comme l'AK-47 est l'arme la plus utilisée au monde, nous proposons des produits de très bonne qualité pour ce modèle. Même si des munitions plus originales existent, les plus utilisées sont les munitions FMJ, perforantes (AP ou API) et traçantes.



MUNITIONS CALIBRE 12

Les cartouches de calibre 12 sont disponibles pour différents usages : des contrôles d'émeutes (CS, bean bags, balles caoutchouc) aux missions des groupes d'intervention (munition effraction, noyau plomb, noyau acier).

FN PERMAX® 5,56 EPR AZURON®-2

La nouvelle cartouche FN PERMAX® 5,56 à performance améliorée (EPR) sans plomb offre des performances exceptionnelles lors des combats urbains en traversant les obstacles tels que les pare-brises, les carrosseries, le vitrage ou les blocs de maçonnerie afin d'atteindre une cible protégée. Composée d'un pénétrateur en acier durci et d'un corps en laiton, la cartouche FN PERMAX® 5,56 à performance améliorée (EPR) possède une excellente rétention de masse une fois les obstacles franchis, conservant ainsi un plus grand effet incapacitant.

Principaux avantages :

- Perforation des cibles blindées
- Rétention de masse une fois l'obstacle franchi
- Excellente rétention de masse derrière l'obstacle
- Projectile sans plomb
- Poudre propulsive sans DBP*
- Conforme aux STANAG de l'OTAN
- Compatible avec tout arme chamberée en calibre 5,56 x 45 mm OTAN
- Qualifiée sur les armes FN Herstal de calibre 5,56 x 45 mm
- Concordance balistique avec la cartouche L110 traçante
- N'entraîne pas une plus grande usure du canon

FN PROPASS® 5,56 AP AZURON®-1

Quand il s'agit de perforer des cibles blindées à l'aide d'un calibre 5,56, la nouvelle cartouche FN PROPASS® 5,56 Perforante (AP) est la solution. Conforme à toutes les exigences OTAN, cette cartouche n'entraîne pas d'usure plus importante ou plus rapide que la munition SS109 Ball.

Principaux avantages :

- Conforme au STANAG OTAN, y compris en ce qui concerne les performances en matière de perforation
- Poudre propulsive sans DPB*
- Convient aux armes de calibre 5,56 mm FN Herstal
- Qualifiée sur les armes FN Herstal de calibre 5,56 x 45 mm
- Concordance balistique avec la cartouche L110 traçante
- N'entraîne pas une plus grande usure du canon

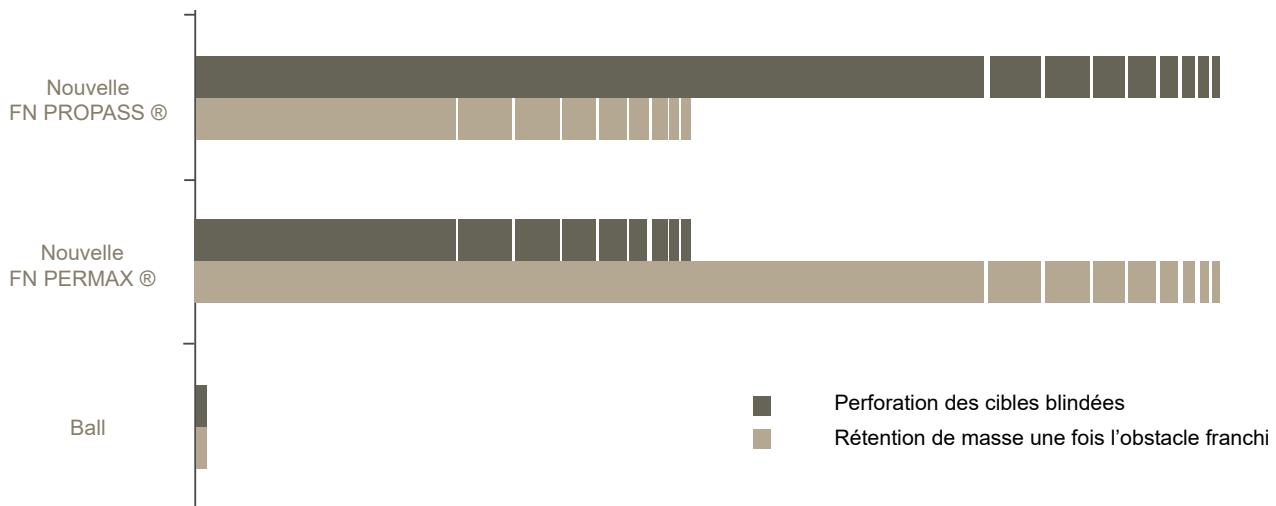

MUNITION

GRENADE LACRYMOGÈNE CM3

Les grenades CM3 sont destinées aux opérations de maintien ou de rétablissement de l'ordre, tant en milieu urbain que rural. Les effets fumigènes et lacrymogènes à base de CS sont importants et persistants. D'une mise en œuvre très simple, ces grenades polyvalentes peuvent être lancées à la main, au fusil ou avec les lanceurs ALSETEX. Les grenades CM3 contiennent 3 capsules fumigènes lacrymogènes au CS, dans un corps en plastique moulé. Elles sont étanches à l'air et à l'eau grâce notamment à la présence d'un paillet obturateur. Les capsules sont libérées avant l'arrivée de la grenade au sol, empêchant ainsi toutes retombées vulnérantes et tout renvoi de la grenade au tireur.

Caractéristiques :

- Diamètre : 56 mm
- Longueur : 95 mm
- Poids : 146 g
- 3 capsules fumigènes lacrymogènes au CS à 13%(1)
- Composition fumigène lacrymogène au CS : 42 g
- T°de combustion : < 250°C sans dégradation du CS
- Utilisation à la main (BA 1,5 ou 2,5), aux lanceurs (DPR 50, 100 ou 200) ou au fusil (BR 1,5 ou 2,5)

GRENADE LACRYMOGÈNE CM6

Les grenades CM6 sont destinées aux opérations de maintien ou de rétablissement de l'ordre, tant en milieu urbain que rural. Les effets fumigènes et lacrymogènes à base de CS sont importants et persistants. D'une mise en œuvre très simple, ces grenades polyvalentes peuvent être lancées à la main, au fusil ou avec les lanceurs ALSETEX. Les grenades CM6 contiennent 6 capsules fumigènes lacrymogènes au CS, dans un corps en plastique moulé. Elles sont étanches à l'air et à l'eau grâce notamment à la présence d'un paillet obturateur. Les capsules sont libérées avant l'arrivée de la grenade au sol, empêchant ainsi toutes retombées vulnérantes et tout renvoi de la grenade au tireur.

Caractéristiques :

- Diamètre : 56 mm
- Longueur : 165 mm
- Poids : 250 g
- 6 capsules fumigènes lacrymogènes au CS à 13%(1)
- Composition fumigène lacrymogène au CS : 84 g
- T°de combustion : < 250°C sans dégradation du CS
- Utilisation à la main (BA 1,5 ou 2,5), aux lanceurs (DPR 50, 100 ou 200) ou au fusil (BR 1,5 ou 2,5)



GRENADE LACRYMOGÈNE INSTANTANÉE GM2L

Les grenades GM2L sont destinées aux opérations de maintien ou de rétablissement de l'ordre, tant en milieu urbain que rural. Les effets instantanés assourdissants et lacrymogènes à base de CS sont importants et persistants. D'une mise en œuvre très simple, ces grenades polyvalentes peuvent être lancées à la main, au fusil ou avec les lanceurs ALSETEX. Les grenades GM2L contiennent un chargement de poudre lacrymogène au CS, dans un corps en plastique moulé. Elles sont étanches à l'air et à l'eau grâce notamment à la présence d'un paillet obturateur. Le chargement pulvérulent lacrymogène au CS est dispersé avant l'arrivée de la grenade au sol. Le corps se sépare en deux empêchant ainsi toutes retombées vulnérantes. Ces grenades émettent dans le même temps un effet sonore intense. Les portées obtenues varient selon le dispositif de lancement choisi, de 10 à 200 m.

- Diamètre : 56 mm
- Longueur : 125 mm
- Poids : 210 g
- 15 g de poudre lacrymogène au CS pur(1)
- Composition pyrotechnique assourdissante
- Effet sonore : 155 à 160 dB à 10 m selon version
- Utilisation à la main (BA 1,5), aux lanceurs (DPR 50, 100 ou 200) ou au fusil (BR 1,5 ou 2,5)



GRENADES A MAIN

Nous proposons une large gamme de grenades à main afin de répondre au mieux à vos besoins :

- Produits étourdisants et de distraction avec une gamme d'intensité et de durée (1 à 9 coups, 1s et plus)
- Souffle accru pour un effet d'espace confiné maximal
- Souffle modulaire pour application d'incapacité
- Grenades HE haute performance offensives et défensives
- Grenades fumigènes pour un marquage et une projection efficaces

GRENADE FUMIGÈNES CM3F ET CM6F

Les grenades CMx à effets fumigènes sont destinées à la formation et aux entraînements, des opérations de maintien ou de rétablissement de l'ordre. D'une mise en œuvre très simple, ces grenades polyvalentes peuvent être lancées à la main, au fusil ou avec les lanceurs 56 mm ALSETEX.

Caractéristiques :

- Composition fumigène : 14 g par coupelle
- T°de combustion : < 250°C
- Utilisation à la main (BA 1,5 ou 2,5), aux lanceurs (DPR 50, 100 ou 200) ou au fusil (BR 1,5 ou 2,5)

	CM3	CM6
Nb capsules	3	6
Longueur en mm	95	165
Poids en g	146	250



GRENADE FLASH & BANG GM2F



Les grenades GM2F à effets assourdissants et aveuglants sont destinées à déstabiliser un ou plusieurs individus menaçants. Elles sont employées lors d'opérations de maintien ou rétablissement de l'ordre tant en milieu urbain que rural, à l'intérieur comme à l'extérieur. Avec une mise en œuvre très simple, ces grenades polyvalentes peuvent être lancées à la main, au fusil ou avec les lanceurs ALSETEX. Les grenades GM2F contiennent une composition pyrotechnique assourdissante et aveuglante, dans un corps en plastique moulé. Elles sont étanches à l'air et à l'eau grâce notamment à la présence d'un paillet obturateur. L'effet pyrotechnique est libéré avant l'arrivée de la grenade au sol. Le corps se sépare en deux, empêchant ainsi toutes retombées vulnérantes. La grenade engendre un effet sonore intense et un flash extrêmement lumineux. Les portées obtenues varient selon le dispositif de lancement choisi, de 10 à 200 m.



Caractéristiques :

- Diamètre : 56 mm
- Longueur : 125 mm
- Poids : 225 g
- Effet sonore : 155 dB à 10 m
- Intensité lumineuse : 4 000 à 7 000 kCd à 100 m
- Durée du flash : 0,03 à 0,05 s
- Effet aveuglant : persistance rétinienne d'environ 20 s dans l'obscurité totale
- Composition pyrotechnique aveuglante et assourdissante
- Utilisation à la main (BA 1,5s), aux lanceurs (DPR 50, 100 ou 200) ou au fusil (BR 1,5 ou 2,5)

GRENADE FLASH & BANG GM2F

Les Dispositifs de Propulsion à Retard (DPR) sont utilisés pour propulser et initier l'ensemble des grenades 56 mm ALSETEX à des distances allant de 50 à 200 m. Ils s'utilisent avec les lanceurs ALSETEX selon un angle de tir compris entre 30 et 45°. Les différentes portées sont identifiables par la couleur du corps et le marquage.



⊗ INTERDIT ● AUTORISE

	DPR ENT	DPR 50	DPR 100	DPR 200
Couleur culot	Bleu	Noir	Blanc	Blanc
Couleur porte retard	Bleu	Blanc	Blanc	Blanc
Poids en g	71	77	77	112
Utilisation :				
CMx	⊗	●	●	●
GM2x	⊗	●	●	●
Boulet	●	●	●	●
Portée* en m	≈70	55 ±10	100 ±15	200 ±20
Retard en s	-	2.5	2.5	4 à 7
T° d'utilisation	-31.5° C à +51.1°C			

* avec une grenade lacryogène CM6

COUGAR 56 COMPACT

Le COUGAR 56 COMPACT est un lanceur à canon lisse basculant, d'un calibre de 56 mm. Moderne, léger et très maniable, il est particulièrement adapté à toutes les opérations de maintien ou de rétablissement de l'ordre. Il permet le tir de toutes les grenades 56 mm de la gamme ALSETEX. De conception, de mise en œuvre et d'entretien simples, il ne nécessite qu'un minimum de formation.

- Masse : 2,9 kg sans option
- Longueur : 660 mm (longueur crosse rétractée : 560 mm)
- Largeur : 100 mm
- Hauteur : 230 mm
- Calibre : 56 mm
- Canon basculant à ouverture limitée ($\alpha < 30^\circ$)
- Détente double action (5,5 kg)
- Sécurité mécanique à effacement
- Utilisation ambidextre
- Crosse télescopique
- 2 rails Picatinny Mil-Std-1913
- Bouche de canon renforcée



MUNITIONS

MP3 GRENADE LACRYMOGÈNE ET D'ENTRAÎNEMENT 40 MM

La grenade lacrymogène MP3 au CS est utilisée dans les situations où l'ordre doit être rétabli et dans le contrôle des mouvements de foule. Lors de son utilisation, la grenade MP3 libère ses 3 palets qui émettent une fumée blanche contenant du CS (ou sans CS pour les grenades d'entraînement). La légèreté et la petite taille des 3 palets font qu'ils ne peuvent être relancés contre les forces de l'ordre. Le corps de la grenade au vu de sa légèreté ne peut pas devenir un projectile contre les forces de l'ordre. Grâce à ses 2 modes d'utilisation : à main ou au lanceur 40 mm, la grenade MP3 permet aux forces de l'ordre de s'adapter à toutes les situations de conflit.

Caractéristiques :

- Diamètre (extérieur) : 40 mm
- Longueur totale : 86 mm
- Longueur totale avec SPR : 123 mm
- Masse totale grenade 95 g
- Masse de l'agent actif 45 g
- Nombre de palets 3
- % de CS 7% (peut être adapté à la demande)
- Durée moyenne d'émission : 25 s (peut être adaptée à la demande)
- Zone couverte : 400 m²

NOBEL
Security Defense



MP7 GRENADE LACRYMOGÈNE ET D'ENTRAÎNEMENT 56MM

La grenade lacrymogène MP7 au CS est utilisée dans les situations où l'ordre doit être rétabli et dans le contrôle des mouvements de foule. Lors de son utilisation, la grenade MP7 libère ses 7 palets qui émettent une fumée blanche véhiculant du CS (ou sans CS pour les grenades d'entraînement). La légèreté et la petite taille des 7 palets font qu'ils ne peuvent être relancés contre les forces de l'ordre. Elle dispose de 3 modes d'utilisation : à la main, au lanceur 56 mm et au fusil à pompe équipé d'un tube lance grenade 56 mm. La grenade MP7 permet aux forces de l'ordre de s'adapter à toutes les situations de conflit. La MP7 peut également être déclinée en version autopropulsée.

Caractéristiques :

- Diamètre : 56 mm
- Longueur : 167 mm
- Masse totale : 360 g
- Masse de l'agent actif : 151 g
- Nombre de palets : 7
- % de CS : 7% (peut être adapté à la demande)
- Étanche : Oui
- Durée moyenne d'émissions : 25 s (peut être adaptée à la demande)
- Zone couverte 1000 m²



MP7 COMMANDO GRENADE LACRYMOGÈNE ET D'ENTRAÎNEMENT 56 MM

La grenade MP7 équipée d'un petit moteur à propulsion solide est tirée à partir de son tube lanceur. La mise à feu du propulseur se fait à l'aide d'un Bouchon Allumeur Main et la grenade est envoyée à une distance de 50 ou 100 mètres. Le dépotage des 7 palets intervient dans la même configuration qu'une grenade MP7, avec ouverture au-dessus des manifestants.

Caractéristiques :

- Diamètre : 62 mm
- Longueur : 325 mm
- Masse totale : 660 g
- Masse de l'agent actif : 151 g
- Nombre de palets : 7
- % de CS : 7% (peut être adapté à la demande)
- Système de mise à feu
 - Retard 1 s (50 m)
 - Retard 2.25 s (100 m)
- Distance d'utilisation 50 m - 100 m
- Durée moyenne d'émission 25 s (peut être adaptée à la demande)
- Zone couverte 1000 m²



NOBEL
Security Defense

GTS - GRENADE À EFFETS SONORE ET LACRYMOGÈNE INSTANTANÉS

La GTS a été développée pour provoquer un double effet déstabilisant de manière instantanée. Avec à la fois un effet sonore de 140 dB à 1 m et un effet lacrymogène pulvérulent incapacitant, cette grenade permet par exemple le désencerclement immédiat des patrouilles urbaines menacées ou l'évacuation forcée de personnes retranchées en espace clos (appartement, cave, ...). Sans explosif, son utilisation est sans risque et le choc sonore produit n'a pas d'effets irréversibles. Grâce à sa conception, le corps de la GTS reste solidaire au dépotage et limite donc ainsi les projections de matière plastique. Enfin sa petite taille la rend facilement transportable et dissimulable en opération.



Caractéristiques :

- Diamètre du corps : 53 mm
- Longueur Totale (avec BA) : 97 mm
- Masse totale : 90 g
- Masse de l'agent actif : 14 g
- Agent actif : Poudre de CS (peut être proposé sans CS)
- Étanche : Oui
- Mode d'utilisation : à main
- Système de mise à feu et de propulsion associé : Bouchon Allumeur Main
- Retard : 1.5 s
- Distance d'utilisation : 0 à 20 m
- Emission du CS Instantanée
- Zone couverte : 40 à 70 m²
- Effet sonore : 140 dB à 1 m



SPARTAN 12 PROJECTILE CAOUTCHOUC DE NEUTRALISATION

La munition SPARTAN 12 à balle caoutchouc de neutralisation permet d'atteindre à bonne distance de manière efficace et très précise un fauteur de trouble par tir direct. La densité et le design de ce projectile assurent précision et létalité réduite qui sont des caractéristiques essentielles en maintien de l'ordre. Cette munition peut cependant devenir dangereuse et même mortelle si elle tirée à trop courte distance.

Caractéristiques :

- Calibre : 12/70
- Projectile : Caoutchouc souple
- Masse du projectile : 4.8 g
- Bourre : Obturateur
- Culot : 20 mm
- Sertissage : Rond
- Vitesse : 240 m/s
- Précision : Dans un rectangle de 16 x 32 cm à 30 m
- Distance d'utilisation : 10 à 35 m
- Compatibilité : Peut être tirée dans tous les fusils calibre 12 chambrés : 12/70 ou plus

NOBEL
Security Defense



SPARTAN 12 BRENNEKE EDP 12 MAGNUM

Développée suivant les spécifications polices et militaires, la cartouche calibre 12 à projectile Brenneke EDP propose des performances hors normes en matière de puissance de pénétration et de pouvoir d'arrêt. L'utilisation d'un alliage de plomb extra dur offre des capacités supérieures à la Brenneke EDP avec notamment la capacité de perforations et de destruction de parebrises, de jantes, de pneus ou encore de moteurs.

Caractéristiques :

- Calibre : 12/76
- Projectile : EDB alliage spécial Brenneke
- Capacité de perforation : Test de pénétration standard de la police Allemande : plaques métalliques ST4 de 1mm espacées de 20 mm, la EDP perce 15 plaques contre 4 plaques pour une 9 x 19 FMJ.
- Masse du projectile : 38 g
- Culot : 16 mm
- Sertissage : Ronds
- Vitesse : 455 m/s
- Plage d'utilisation : 0 à 50 m ou plus
- Compatibilité : Peut être tirée dans tous les fusils calibre 12 chambrés 12/76 ou plus

NOBEL
Security Defense



NOBEL
Security Defense



P.A.R. 12 - PROJECTILE À ACTION RENFORCÉE

Le principe de base de la cartouche P.A.R. est le chargement d'un projectile sous calibré réalisé en deux parties ayant un double effet et le tout étant intégré dans un container en plastique. Ceci lui confère une parfaite compacité en vol et une belle trajectoire. Les deux éléments constituant le projectile sont libérés et entrent en action au moment de l'impact. Ce principe et ses particularités offre des capacités supérieures à cette munition anti matériel capable de traverser des gilets pare-balles classe III à près de 50 m et des plaques d'acier de plus de 11 mm à 15 m.

Caractéristiques :

- Calibre : 12/70
- Projectile Flèche : acier / Masse marteau : laiton
- Capacité de perforation : Perfore des gilets pare-balles classe III (à 30 m) et des plaques d'acier de plus de 11 mm
- Masse du projectile : 22.5 g
- Culot : 16 mm
- Sertissage : Round
- Vitesse : 420 m/s
- Plage d'utilisation : 0 à 40 m
- Compatibilité : Peut être tiré dans des fusils chambrés 12/70 et plus

MUNITIONS



NOUVEAU BOUCLIER NORME NIJ IV

Le nouveau bouclier norme NIJ IV pèse 17 kg et résiste à tout liquide et au feu. Le bouclier a été conçu à partir de matériaux de pointe avec un traitement de finition Rosist®. Sa conception apporte à l'opérateur une très bonne protection du corps !



Bouclier RAMSES
NIJ niveau III & IV



Bouclier K-OPS
NIJ 0108.01,
niveau III

BOUCLIER SUR CHASSIS

Protection balistique montée sur châssis sur roues pour un déplacement plus rapide et plus simple en situations.

BOUCLIER BALISTIQUE

Nos boucliers balistiques incorporent les derniers matériaux légers. Les boucliers ont été conçus pour offrir une protection inégalable. Différents modèles de poignées sont disponibles. Certaines sont donc ambidexbres ou reversibles, ce qui les rends confortables et permet une meilleure mobilité.

Afin de ne pas abîmer les arrêtes du bouclier, celles-ci sont recouvertes d'un bordurage les rendants plus résistantes à l'usure. Niveau de protection allant des versions NIJ IIIA jusqu'aux versions NIJ IV.

OPTIONS DISPONIBLES

- Harnais
- Fenêtre balistique transparente
- Poignée incurvée ambidextre
- Sangle
- Sac de transport
- Forme incurvée pour une meilleure rigidité et protection

ACCESSOIRES DISPONIBLES

- Bavettes de protection
- Châssis
- Lampes
- Harnais



MALLETE BALISTIQUE

- La mallette balistique contient une planche en Kevlar multicouches pressé de norme III-A. La mallette résiste aux calibres .38, .40, .45, 9 mm et .44. La mallette ne pèse pas plus lourd que votre mallette habituelle et personne ne saura jamais deviner sa véritable utilisation.
- Très légère
- Protection discrète : pas besoin de porter un gilet balistique, votre garde du corps porte la mallette
- Disponible en plusieurs formes et couleurs pour répondre à vos besoins





© Crédit photo Adrien DASTE

GENTEX®

AUTHORIZED DISTRIBUTOR



authorized distributor

Pour plus d'informations techniques,
consultez le site www.ops-core.com

La société leader Gentex est une entreprise internationale spécialisée dans l'électronique high-tech qui fournit des produits de haute qualité, dont la gamme Ops-Core. Les opérateurs sont confrontés à une diversité et un ensemble d'exigences en constante évolution, lors de missions effectuées dans certains des environnements les plus difficiles du globe. Il est donc indispensable que leurs équipements soient toujours à la pointe de la technologie et de la polyvalence.

Ops Core travaille continuellement pour améliorer les capacités des casques, qui comprennent actuellement : protection de tête, communications, protection oculaire, protection respiratoire, couverture balistique évolutive, intégration des systèmes de visions nocturnes, identification IFF, alimentation et données intégrées ainsi que gestion de la signature.

Toutes les opportunités de développement sont utilisées et mises en parallèle avec les desiderata des opérateurs pour fournir des évolutions de haute qualité dépassant souvent les besoins initiaux.

LES DIFFERENTES FORMES DE CASQUES



**FAST SF SUPER
HIGH CUT**

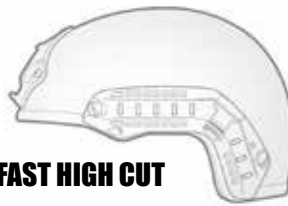

FAST HIGH CUT

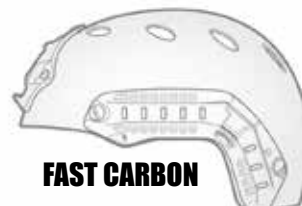

FAST CARBON

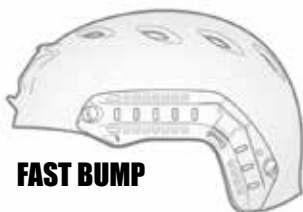

FAST BUMP

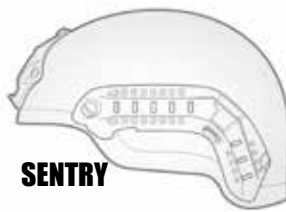

SENTRY

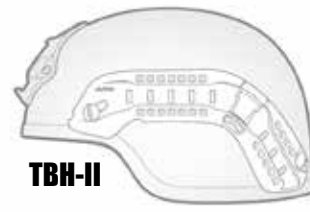

TBH-II

TAILLE CASQUE (CIRCONFERENCE TÊTE)

GAMME FAST OPS-CORE	GAMME SENTRY OPS-CORE	GAMME GENTEX (TBH-II)
TAILLE M : 53-56 cm	TAILLE M : 53-57cm	TAILLE M : 54-57 cm
TAILLE L : 57-59 cm	TAILLE L : 57-59 cm	TAILLE L : 57-59 cm
TAILLE XL : 59-61cm	TAILLE XL : 59-61 cm	TAILLE XL : 59-61 cm

PROTECTION

LES CASQUES BALISTIQUES :



FAST SF SUPER HIGH CUT

- Casque balistique hybride composé de carbone, polyéthylène unidirectionnel et d'aramide
- Performances balistiques similaires au Fast XP mais avec un poids inférieur de 8%
- Coupe SUPER HIGH CUT (16 mm de découpe supplémentaire sur les oreilles)
- Nouveau lux liner grand confort ventilé
- Equipé des rails Skeleton (permettant le montage de différents accessoires en même temps) et du nouveau shroud modulaire avec élastiques (Bungee shroud)
- Performances balistiques : 9 x 19 mm à 364 m/s et V50 pour 17 Grain FSP à 700 m/s
- Tailles : M (53-56 cm), L (56-59 cm), XL (59-62 cm), XXL (62-64,5 cm)
- Système de serrage : OCC Dial (Grosse mollette ronde) ou Worm Dial (mollette intégrée horizontale)
- Poids en taille L : 1046 g avec un lux liner et un système de serrage Worm Dial



FAST R2

- Casque balistique hybride composé de carbone, polyéthylène unidirectionnel et de fibres aramides
- Performances balistiques inégalées avec un poids contenu
- Coupe SUPER HIGH CUT (16 mm de découpe supplémentaire sur les oreilles)
- Nouveau lux liner grand confort ventilé
- Equipé des rails Skeleton™ (permettant le montage de différents accessoires en même temps) et du nouveau shroud modulaire avec élastiques (Bungee shroud)
- Performances balistiques :
 - 9 x 19 mm FMJ à 364 m/s
 - 7,62 x 39 MSC à 725 m/s
 - 7,62 x 51 M80 FMJ à 847 m/s
 - 5,56 x 45 M193 BT à 990 m/s
 - V50 pour 17 Grain FSP à 905 m/s
- Tailles : M (53-56 cm), L (56-59 cm), XL (59-62 cm), XXL (62-64,5 cm)
- Système de serrage : OCC Dial (Grosse mollette ronde) ou Worm Dial (mollette intégrée horizontale)
- Poids en taille L : 1594 g avec un lux liner et un système de serrage Worm Dial



MANDIBULE BALISTIQUE

- Se monte sur les casques équipés avec des rails Skeleton et entretoises ARC
- Châssis et montants carbone
- Niveau de protection balistique contre la 9 mm FMJ à 364 m/s et les fragments avec une V50 pour le 17 grain à 680 m/s



MANDIBULE CARBONE

- Se monte sur les casques équipés avec des rails Skeleton et entretoises ARC
- Châssis et montant carbone





FAST XP HIGH CUT

- Casque balistique hybride composé de carbone, polyéthylène unidirectionnel et d'aramide tissée
- Coupe HIGH CUT (dégagement des oreilles)
- 4 versions de liners disponibles : lux liner ventilé en OCC dial ou WORM dial et Pads EPP en OCC dial ou WORM dial
- Equipé des rails ARC avec élastiques et du skeleton shroud pour interfacer accessoires et une JVN
- Performances balistiques : 9 x 19 mm à 427 m/s et V50 pour 17 Grain FSP à 725 m/s
- Tailles : M (53-56 cm), L (56-59 cm), XL (59-62 cm), XXL (62-64,5 cm)
- Système de serrage : OCC Dial (Grosse mollette ronde) ou Worm Dial (mollette intégrée horizontale)
- Poids en taille L : 1300 g avec un lux liner et un système de serrage Worm Dial



URBAN TAN



NOIR

FOLIAGE
GREEN

MULTICAM

URBAN
GREY

FAST LE HIGH CUT

- Casque high cut de poids moyen en aramide tissé sans découpe
- Un passage d'oreille haut permet une intégration facile avec des micro-casques de communication
- 2 versions de liners disponibles : Pads EPP OCC dial ou Pads EPP WORM dial
- Equipé des rails ARC avec élastiques et du Skeleton™ Shroud Ops-Core pour interfacer accessoires et une JVN
- Performances balistiques : NIJ 0106.01 et NIJ 0108.01 Niveau IIIA - 9 x 19 mm et .44 Mag à 427 m/s et V50 pour 17 Grain FSP à 670 m/s
- Tailles : M (53-56 cm), L (56-59 cm), XL (59-62 cm), XXL (62-64,5 cm)
- Système de serrage : OCC Dial (Grosse mollette ronde) ou Worm Dial (mollette intégrée horizontale)
- Poids en taille L : 1480 g avec un liner EPP et un système de serrage Worm Dial



URBAN TAN



NOIR

FOLIAGE
GREENURBAN
GREY

COUVRE CASQUE FAST SF

- Coupe HIGH CUT
- Couvre casque léger en maille
- Pour casques : FAST XP, Fast LE, Fast carbone, Fast Bump



COUVRE CASQUE MCHC

- Coupe HIGH CUT
- Couvre casque permettant d'interfacer des accessoires sur un casque
- S'attache via des interfaces velcro, sangle et une vis pour le shroud
- Pour casques de type ACH, MICH Type II et Gentex TBH



KIT VELCRO UNIVERSEL

- Kit 11 pièces
- Velcros autocollants de fixation, pour interfacer des accessoires
- Pour les gammes : Fast, Sentry et TBH



MASQUE DE PROTECTION SOTR

- Niveau de filtration P100 - FFP3
- Micro compatible avec les radios Polices et Militaires

(détails p.111)



PROTECTION



SENTRY XP MID CUT

- Casque balistique hybride composé de carbone, polyéthylène unidirectionnel et d'aramide tissée
- Coupe SENTRY MID CUT (oreilles demi couvertes)
- 2 versions de liners disponibles : Pads EPP en OCC dial ou Pads EPP en WORM dial
- Equipé des rails ARC avec élastiques et du skeleton shroud pour interfacier accessoires et une JVN
- Performances balistiques : 9x19 mm à 427 m/s et V50 pour 17 Grain FSP à 725 m/s
- Tailles : M (53-56 cm), L (56-59 cm), XL (59-62 cm), XXL (62-64,5 cm)
- Système de serrage : OCC Dial (Grosse mollette ronde) ou Worm Dial (mollette intégrée horizontale)
- Poids en taille L : 1290 g avec un liner pads EPP et un système de serrage Worm Dial



SENTRY LE MID CUT

- Casque balistique composé d'aramide tissée sans découpe
- Coupe SENTRY MID CUT (oreilles demi couvertes)
- 2 versions de liners disponibles : Pads EPP en OCC dial ou Pads EPP en WORM dial
- Equipé des rails ARC avec élastiques et du skeleton shroud pour interfacier accessoires et une JVN
- Performances balistiques : NIJ 0106.01 et NIJ 0108.01 Niveau IIIA 9x19 mm et .44 Mag à 427 m/s et V50 pour 17 Grain FSP à 670 m/s.
- Tailles : M (53-56 cm), L (56-59 cm), XL (59-62 cm), XXL (62-64,5 cm)
- Système de serrage : OCC Dial (Grosse mollette ronde) ou Worm Dial (mollette intégrée horizontale)
- Poids en taille L : 1533 g avec un liner pads EPP et un système de serrage Worm Dial

LUX LINER VENTILÉ SERRAGE OCC OU WORM DIAL:

- Coque anti traumatique intégrale monobloc
- Kit de pads respirant et ajustable
- Disponible avec deux systèmes de serrage : OCC dial ou Worm Dial pour assurer la stabilité du casque même avec une JVN.
- Pour casques : balistiques et carbonés (*ne convient pas au Bump*)



KIT SUSPENSION EPP LINER SERRAGE OCC OU WORM DIAL:

- Système de suspension à combiné avec un kit de pads EPP (non fournit)
- Harnais 4 points avec vis de connexion
- Disponible avec deux systèmes de serrage différents : OCC dial ou Worm Dial pour assurer la stabilité du casque même avec une JVN.
- Fournit avec velcro et vis de montage
- Pour casques : balistiques (Fast et Sentry en version MT, XP ou LE), Fast carbone et Fast Bump





FAST SF CARBONE COMPOSITE

- Casque non-balistique hybride ultra-léger composé de fibre de carbone et de fibre de verre unidirectionnelle
- Le liner du casque dispose d'un revêtement en polypropylène élargi, offrant protection contre les impacts améliorée, des événements moulés sont intégrés avec la coque pour augmenter le débit d'air et réduire le stress thermique
- Coupe SUPER HIGH CUT (16 mm de découpe supplémentaire sur les oreilles)
- Nouveau lux liner grand confort ventilé
- Equipé des rails Skeleton (permettant le montage de différents accessoires en même temps) et du nouveau shroud modulaire avec élastiques (Bungee shroud)
- Casque pare-choc idéal pour l'entraînement (Para, aérocordage, plongée, actions maritimes...)
- Tailles : M (53-56 cm), L (56-59 cm), XL (59-62 cm), XXL (62-64,5 cm)
- Système de serrage : OCC Dial (Grosse mollette ronde) ou Worm Dial (mollette intégrée horizontale)
- Poids en taille L : 771 g avec un lux liner et un système de serrage Worm Dial



FAST CARBONE

- Casque non-balistique léger composé de fibre de carbone unidirectionnelle
- Coupe HIGH CUT (dégagement des oreilles pour permettre l'intégration de casque audio)
- Liner Pads EPP OCC dial (grosse mollette ronde)
- Equipé des rails ARC avec élastiques et du skeleton shroud pour interfacier accessoires et une JVN
- Trous d'aération pour une ventilation accrue et une évacuation de l'eau rapide
- Conçue pour des environnements moins extrêmes, la structure en carbone résistante assure une protection contre le traumatisme contondant, ce qui rend ce casque idéal pour l'entraînement, pour les opérations de reconnaissance et en mer ainsi que pour la descente en rappel
- Tailles : M (53-56 cm), L (56-59 cm), XL (59-62 cm)
- Poids en taille L : 680 g avec un liner EPP et un système de serrage OCC Dial

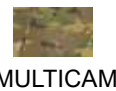

COUVRE CASQUE FAST SF

- Coupe SUPER HIGH CUT
- Couvre casque léger en maille
- Pour casques : FAST SF et F Carbone composite



APPLIQUES BALISTIQUES 2 pieces

- Montage via velcro et rails ARC
- Fonctionne par taille
- Composition : carbone polyéthylène unidirectionnel et aramide
- Niveau de protection Fast FS Balistique
- Pour casques : FAST SF carbone composite



#PARFOIS VOUS DEVEZ COMPTER SUR VOTRE EQUIPEMENT #WWW.TR-EQUIPEMENT.COM



PROTECTION

#CONTACT@TR-EQUIPEMENT.COM #+33 (0)2 41 31 16 31 #WWW.TR-EQUIPEMENT.COM

PROTECTION



FAST BUMP HIGH CUT

- Casque non-balistique, en fibres de nylon injectée conçue pour les environnements moins extrêmes où les menaces balistiques ne sont pas une priorité, et qu'une protection contre les chocs et la traumatologie est nécessaire
- Coupe HIGH CUT (dégagement des oreilles pour permettre l'intégration de casque audio)
- Liner Pads EPP OCC dial (grosse mollette ronde)
- Equipé des rails ARC avec élastiques et d'un shroud moulé pour interfacer accessoires ou JVN
- Trous d'aération pour une ventilation accrue et une évacuation de l'eau rapide
- Ce casque au budget contenu est une alternative moins onéreuse aux versions carbone, pour l'entraînement, le nautisme et la descente en rappel
- Tailles : M (53-56 cm), L (56-59 cm), XL (59-62 cm)
- Poids en taille L : 690 g avec un liner EPP et un système de serrage OCC Dial

Répond aux exigences de la norme BS EN 1385 : 2012 et de la norme Ops-Core PS-1145.

MONTAGE TÊTE SKULL MOUNT SYSTEM UFP

- Constitué d'un matériau en composite hybride de tissu en maille et en nylon, le système de fixation de la tête est une plateforme stable et ultra-légère permettant de fixer les accessoires du casque dans des environnements où la protection balistique et contre les chocs n'est pas requise.
- Une taille universelle; trois boutons sélecteurs permettent des réglages confortables pour n'importe quelle taille ou forme de tête.
- Comporte une protection moulée et intégrée pour une compatibilité universelle avec la plupart des supports NVG, une mentonnière Head-Loc® à 4 points et des connecteurs accessoires sur rail (ARC)
- Comprend deux épaisseurs (1/2 po et 3/4 po) de tampons permettant une personnalisation d'ajustement et de confort
- Système de gestion de câbles et de fils pour acheminer les fils et câbles externes de manière simple et claire



VISIÈRE FAST VISOR

- Montage via les rails ACR (selon taille)
- Visière 3 positions (fermée, ventilation, ouverte)
- Châssis haute résistance aux impacts
- Pour casques : Fast XP, Fast LE, Fast Carbone et Fast Bump



VISIÈRE SENTRY VISOR

- Montage via les rails ACR (selon taille)
- Polycarbonate
- Visière 3 positions (fermée, ventilation, ouverte)
- Châssis haute résistance aux impacts
- Pour casque : Sentry XP et Sentry LE



VISIÈRE STEP IN VISOR

- Compatible avec l'utilisation de jumelles de vision nocturne
- Visière multi écrans
- Ecrans en polycarbonate
- Pour casque : équipés de rails



CASQUES MAINTIEN DE L'ORDRE

Les projectiles, les gaz, et la fumée n'ont aucune influence sur ces casques minutieusement conçus. Ils fournissent une grande protection dans des environnements à hauts risques (dont le contrôle d'émeutes) et pour les forces de l'ordre.

Ces casques vous protègent des chocs, des agressions chimiques et des flammes tout en offrant à l'utilisateur un certain confort de port. Compatibles avec les systèmes de masques respiratoires et les systèmes de communication. Se démontent facilement pour se nettoyer.

- Protection tête et cou de pointe pour des environnements à hauts risques
- Coque composite, écran facial en polycarbonate et cage intérieure rembourrée fournissant une protection importante avec un haut degré de confort
- Pellicule protectrice anti-égratignures et anti-buée qui offre une meilleure visibilité
- Sangle de menton ajustable avec mentonnière, supports nuque et boucle anti-étranglement



Comme vu sur cette page, de nombreuses combinaisons de couleurs et de marquages sont disponibles : les casques peuvent être en blanc, bleu, vert ou noir. Les marquages incluent un sticker « Police » ou le nom d'unité ainsi que leur emblème.

Possibilité de porter un masque à gaz sous la visière de protection.



ARGUS APH05 PUBLIC ORDER/RIOT HELMET



ARGUS 017T PUBLIC ORDER/RIOT HELMET



OPS-CORE RIOT/BREACHING VISOR

- Protection faciale modulaire
- Visière 3 mm - verre de protection balistique
- Revêtement extérieur dur et côté anti-buée
- Joint d'étanchéité
- Pour casques : Ops-Core et Gentex



VISIÈRE MULTI-HIT

En raison de la conception unique de leur système, toutes les tailles de casques Ops-Core FAST et Sentry, ainsi que les casques Gentex ACH/TBH peuvent intégrer de manière transparente l'écran facial en utilisant les rails ARC d'Ops-Core.



- Lentille de protection balistique : 9 mm 124 gr FMJ @ 1,400 fps (427 m/s) et 44 Cal Magnum 240gr SWCGC @ 1,400 fps (427 m/s)

- Compatible avec toutes les tailles de casques Ops-Core FAST et SENTRY ainsi que les casques ACH de l'armée américaine, les casques LWH Type I et MICH Type II de l'USMC, et les casques balistiques tactiques Gentex (TBH).

CASQUE DE COMMUNICATION OPS-CORE AMP

Les casques Ops-Core sont conçus pour maintenir une audition naturelle et la localisation du son. La technologie avancée 3D Hear-Through et les capacités de protection auditive du casque de communication Ops-Core AMP améliorent encore la conscience de la situation et la sécurité de l'utilisateur. Pour une flexibilité et des performances optimales, le casque modulaire peut être facilement configuré pour répondre à un large éventail de missions.

Caractéristiques :

- Qualité audio de renommée mondiale
- Technologie 3D Hear-Through (3DHT) : Restaure et améliore « l'audition naturelle » de l'environnement extérieur et offre une protection auditive robuste
- Bouchons d'oreille optionnels NFMI (vendus séparément)
- Connexions descendante à débranchement rapide
- Coussinets d'oreille et forme ergonomique
- Batterie : piles au lithium AAA incluses (120 h d'utilisation du 3DHT)
- Arrêt automatique au bout de 2 heures d'inactivité
- Microphone anti-bruit
- Capacité de configuration : la double configuration permet d'adapter l'oreillette au bandeau ou au casque
- Bandeau ergonomique
- Kit de montage sur rail (vendu séparément)
- Point de fixation et de connexion du microphone intégré : permet une intégration facile avec toute prise standard U-173/U

- Communications à sécurité intégrée : en cas de perte de la batterie, le 3DHT s'éteindra, laissant le casque et les bouchons d'oreille fonctionner pour une communication standard
- Homologué CE : Le casque de communication AMP est approuvé CE EN 352
- Conforme à l'amendement Berry



© Photo by Spc. Garrett Shreffler

CASQUE DE COMMUNICATION OPS-CORE AMP - AVEC PRISE / CONNECTORISÉ

Sets de stickers de camouflage (vendus séparément)



OPS-CORE AMP COMMUNICATION CASQUE D'ÉCOUTE - CABLE DOWNLOAD FIXE

Sets de stickers de camouflage (vendus séparément)

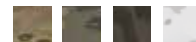

- Serre-tête ergonomique
- Peut être porté sous un casque
- Fixation/détachement rapide du bandeau
- Possibilité de monter des bras de rail optionnels à l'arrière des rails Ops-Core ARC™
- Un seul point de fixation du cardan aux oreillettes : réglage à 360°

NFMI EARPLUGS



Ces protections auditives à induction magnétique en champ proche améliorent la réduction sonore tout en conservant la netteté des communications et le mode Hear-Through 3D. Utilisation avec les micro-casques Ops-Core à technologie NFMI.

Caractéristiques :

- Fonctionnement sans piles
- Embouts mousse Comply : kit fourni avec trois embouts mousse (taille standard, petite et grande) adaptés aux différentes morphologies
- Poids : 7 grammes/paire, y compris les embouts en mousse Comply



KIT DE MONTAGE SUR RAIL POUR CASQUE

Ce système optimal de montage sur rails pour casque a été conçu pour les utilisateurs finaux qui préfèrent un micro-casque intégré au casque. Le Kit de montage sur rails pour micro-casque AMP est en effet la solution idéale. Adapté spécialement aux rails ARC de Ops-Core, par l'entreprise même qui les a inventés, il a révolutionné tout le marché du casque.

Caractéristique :

- Positionnement idéal et stabilisation améliorée du micro-casque : les bras de montage des rails permettent un montage à l'arrière des rails ARC, libérant ainsi la partie supérieure sur laquelle peuvent être fixés divers accessoires, tels que lampes, caméras, etc.
- Cela stabilise également le casque et contrebalance les appareils montés sur la partie frontale, comme les dispositifs de vision nocturne.
- Ergonomie et isolation renforcées : Un point d'attache gimbale unique à l'écouteur permet un réglage à 360°
- Rangement rationalisé - Hors utilisation, les écouteurs pivotants peuvent être rabattus vers le côté ou l'arrière du casque pour un rendu extra-plat.

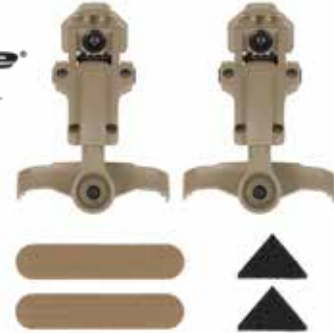

OPS-CORE AMP CAMO SKIN SET

Choisissez parmi une gamme complète de Skin Sets Multi-Cam® en option, disponibles en Alpine, Arid, Tropic, Black et MultiCam original.



OPS-CORE AMP U174 DOWNLEAD CABLE

Les câbles download donnent aux opérateurs la possibilité d'adapter les communications aux besoins et aux préférences de la mission. Ils permettent aussi aux opérateurs de choisir le côté du casque auquel ils sont physiquement connectés. Existe en différentes versions : Monaural / Stéréo / Binaural.



OPS-CORE AMP AMPHÉNOL DOWNLEAD CABLE

Le câble download du casque de communication AMP™ Ops-Core permet de connecter les casques de communication AMP à différentes options push-to-talk, intercom et radio.



OPS-CORE AMP AIRFRAME ICS CONNECTORIZED DOWNLEAD CABLE

Le câble Airframe ICS convertit le signal du micro de 150 ohms en un signal de 5 ohms. (la sensibilité adéquate pour une utilisation idéale sur un système d'interphone de cellule). Cela permet aux opérateurs au sol de maintenir facilement d'excellentes capacités de communication à la fois dans les airs, au sol ou en mer.



OPS-CORE SOTR

Le respirateur Ops-Core® Special Operations Tactical Respirator (SOTR) est un demi-masque respiratoire conçu pour fournir une protection contre une large gamme de contaminants particulaires à base d'huile ou non, rencontrés par les forces d'opérations spéciales pendant l'entraînement et dans des environnements opérationnels. L'Ops-Core SOTR offre une efficacité de filtration de 99,97 % contre les particules en suspension dans l'air, notamment le plomb, l'amiante, le fentanyl, le brouillard de lubrifiant et les résidus de tirs explosifs.

La conception à profil bas offre une protection sans interférer avec les tactiques, techniques et procédures (TTP) de l'opérateur. Il s'interface de façon transparente avec les systèmes d'armes pour une efficacité optimale. Comprend des sangles de suspension faciles à ajuster pour être porté avec ou sans casque. Également disponible avec ou sans microphone (compatible avec les casques de communication au sol standard) pour permettre les communications radio.

Caractéristiques :

- Offre une efficacité de filtration d'au moins 99,97% contre les particules en suspension dans l'air
- Version sans microphone ou version avec microphone
- S'intègre parfaitement aux lunettes de vision nocturne et autres produits de protection oculaire, ainsi qu'aux produits de protection auditive
- Deux valves d'expiration pour faciliter la respiration
- Sangles de suspension faciles à régler, pour être porté avec ou sans casque
- Pièce faciale en silicone flexible et légère s'adaptant à tous types de visage
- Valves d'inhalation et orifices de cartouche montés à l'avant pour un meilleur champ de vision et une plus grande rapidité d'action
- Champ de vision amélioré et changement de filtre rapide d'une seule main

Disponible en versions :

- Micro
- Sans Micro
- Light



OPS-CORE NVG SNAP SHIELDS

Les Ops-Core® NVG Snap Shields s'attachent aux lunettes de vision nocturne (NVG) PVS-15 pour aider à protéger les yeux et le visage des fragments et des débris sans nuire à la vision périphérique. Ils ont été développés comme une alternative aux oculaires standard en caoutchouc des NVG, qui compromettent la conscience de la situation du soldat. Grâce à la conception unique des systèmes d'Ops-Core, les Snap Shields NVG s'intègrent facilement à tous les systèmes d'Ops-Core. Conformés à la norme ANSI z87.



MK1™ - PERFORMANCE

Les lunettes Mk1 combinent les 50 ans d'expérience de Gentex Corporation en matière de fabrication de produits optiques de haute performance, la modularité et l'évolutivité, ainsi que la conception axée sur l'utilisateur. Disponibles dans une variété de couleurs, avec des lentilles interchangeables, ces lunettes modulaires soutiennent toutes les missions, en protégeant la vision de l'utilisateur et en l'aidant à améliorer et à maintenir ses performances opérationnelles.

Caractéristiques :

- En conformité avec une version abrégée et modifiée de la norme ANSI-Z87.1 abrégée et modifiée pour l'optique et la résistance aux chocs
- Les lentilles authentiques fabriquées par Gentex offrent la meilleure qualité et les meilleurs niveaux de protection.
- Les lentilles sont actuellement disponibles en transparent, teinté, à contraste élevé, et Laser Dazzle
- Les futures options de lentilles comprennent Advanced Laser Eye Protection (ALEP), balistique et à transmission lumineuse variable



OPS-CORE RADIO PTT CABLE

Ces câbles PTT sont utilisés pour connecter le casque RAC à la famille de radios PRC. Construction surmoulée robuste et connexion au casque RAC résistante à l'immersion.



OPS-CORE MODULAR PTT CABLE

Les câbles PTT permettent une flexibilité pour connecter le casque RAC à différents types de radios. Des cordons adaptateurs radio sont nécessaires pour correspondre à vos radios. Une construction robuste surmoulée permet l'immersion.





CRYE PRECISION®



CRYE PRECISION JPC

Le porte plaques ballistiques JPC est un gilet léger et minimaliste qui, par son faible poids et sa compacité, offre un maximum de mobilité à l'opérateur. Avec à peine plus de 500 gr, le JPC permet de multiples configurations pour répondre aux divers besoins en termes de confort et d'export. Sa ceinture Skeletal et son système d'attache intégrée (modèle déposé) permettent le montage de poches à l'extérieur mais aussi à l'intérieur de la ceinture, répartissant ainsi le poids et améliorant la ventilation. Poche administrative et poches porte-chargeur intégrées sur la face frontale. Taille basée sur la taille des plaques SAPI US (choisir taille L pour plaque 250x300 mm NATO).



CAGE PLATE CARRIER CRYE PRECISION

Le porte-plaques Crye Precision Cage est conçu pour fournir un confort optimal tout en restant aussi compact que possible. Il est largable, et peut être équipé de packs ballistiques souples ou de plaques céramiques (vendues séparément). Il peut également être équipé de la ceinture Low Profile Blast Belt, facilitant l'adjonction de poches Molle additionnelles. Les poches avant et arrière porte-plaques se commandent séparément, elles peuvent être choisies pour différentes tailles de plaques.



CRYE PRECISION®



CRYE PRECISION JPC 2.0

Le porte plaques ballistiques JPC 2.0 est un gilet léger et minimaliste qui par son faible poids et sa compacité offre un maximum de mobilité à l'opérateur. Avec à peine plus de 500 gr, le JPC 2.0 permet de multiples configurations pour répondre aux divers besoins en terme de confort et d'export. Tous les panneaux AVS™ (vendus séparément) sont compatibles. Sa ceinture Skeletal et son système d'attache intégrée (modèle déposé) permettent le montage de poches à l'extérieur mais aussi à l'intérieur de la ceinture répartissant ainsi le poids et améliorant la ventilation.

- Système de dégraissage d'urgence en 2 étapes
- Passants molle cachés sur la plaque avant qui supportent diverses rhodésiennes détachables
- Matériau élastique haute performance qui permet d'utiliser des plaques de diverses épaisseurs
- Panneau en velcro à l'avant de la plaque pour des panneaux amovibles (molle ou porte-chargeurs)
- Zip le long des côtés de la plaque arrière pour changer de panneau arrière
- Cumberbund port discret qui fournit un maximum d'ajustement et permet l'expansion de la cage thoracique
- Passants molle à l'arrière des sangles d'épaules pour supporter les panneaux arrières
- Poignée de transport qui peut supporter 180 kg
- Également disponible en version Swimmer Cut



MODULAR RIGGER BELT CRYE PRECISION

Très légère, la Modular Rigger Belt Crye Precision transporte votre équipement et tient votre pantalon. Fonctionne avec la ceinture intérieure LoopLock™ qui passe à travers les passants du pantalon (permet de maintenir la ceinture MRB stable et droite).



CRYE PRECISION®



PROTECTION

GILET BALISTIQUE CRYE PRECISION AVS

Le gilet AVS est un système révolutionnaire qui se peut se transformer d'une simple plate-forme à un gilet balistique tout équipé. Crye Precision propose tellement d'options en termes de poches, portes-chargeurs (...) que vous pouvez personnaliser votre gilet à l'infini pour tout type de mission.

1. Paramétrable pour tout type de mission
2. Facilement personnalisable pour les préférences de chacun
3. La gamme des composants ne cesse de s'agrandir
4. Matériel léger et sur-mesure

Parmi toutes les options proposées, vous trouverez :

- Un harnais AVS™
- Un porte-plaque standard AVS™
- Un porte-plaque MBAV AVS™
- Une plateforme de buste AVS™
- Un sac à dos 1000 AVS™
- Une ceinture low-profile AVS™
- Une poche MBITR AVS™
- Une paire de bretelles matelassées AVS™
- Un cummerbund skeletal™ à 2 bandes AVS™
- Un cummerbund skeletal™ à 3 bandes AVS™
- Une poche latérale 15x15 cm AVS™
- Une poche latérale 15x22 cm AVS™
- Un panneau AVS™ amovible avec passants molle
- Un panneau AVS™ amovible avec poches M4
- Un panneau AVS™ amovible avec portes chargeurs 7.62
- Un panneau AVS™ amovible avec poches M4 low profile
- Un kit de personnalisation AVS™
- Un kit de pads pour le harnais AVS™
- Des tiges StKSS™ extensibles
- Des épaulières matelassées AVS™
- Des extensions molle AVS™



CRYE PRECISION®

AAC FROG KIT™

Faisant évoluer la transition des opérations terrestres vers les opérations maritimes encore plus loin, FirstSpear présente le kit porte-plaques FROG Assaulter. Ce système se configure rapidement pour tout le spectre des environnements opérationnels. Utilisant le panneau arrière à réglage instantané AAC et les fixations adaptées, le kit FROG permet une personnalisation individuelle. Les bretelles et cummerbunds peuvent être pré-réglés pour différentes tailles et missions, passant par exemple d'une combinaison étanche à une tenue standard. Les tubes FirstSpear permettent d'enfiler et d'enlever facilement l'équipement et de changer de cummerbund rapidement. Les sections modulaires 6/12 sur le panneau avant, le panneau arrière et les cummerbunds permettent d'installer les poches modulaires FirstSpear en fonction des préférences de chacun.

- Panneau avant
- Panneau arrière à réglage instantané
- Cummerbund 2 parties (Adaptative) ou 1 pièce (overlap)
- Ceinture de flottaison
- Bande ventrale de 2 pouces
- Passants d'épaules
- Porte-cordons et tubes (lot de 6)

FIRSTSPEAR



**AAC W/MODULAR
BACK AND OVERLAP
CUMMERBUND**



**AAC MULTIMAG
FRONT PANEL**



**AAC INSTANT
ADJUST BACK
PANEL**



**AAC W/INSTANT
ADJUST BACK
PANEL AND
ADAPTIVE
MARITIME
CUMMERBUND**



PROTECTION

KIT MASS

Le Mass™ offre une protection balistique supplémentaire qui est simple à utiliser et apporte un confort additionnel.

Le Mass™ est une excellente alternative aux systèmes traditionnels un peu moins réfléchis. Le kit MASS™ correspond bien au principe suivant : quand vous avez besoin de protection balistique lourde pour une mission peu mobile, utilisez tout ce que vous pouvez.

Le Mass™ offre une protection supplémentaire dans la région du cou et de la gorge, des épaules et des hauts du bras. Pour le mettre en place, il suffit de l'enfiler en premier et de placer votre gilet balistique par-dessus.



ADOPTÉ PAR LE
MINISTÈRE DES ARMÉES



MASS COLLAR



MASS THROAT GUARD



MASS BICEPS PROTECTION



PLAQUES BALISTIQUES STAND ALONE

Nos plaques balistiques Stand Alone peuvent arrêter un projectile et absorber son énergie sans plaque balistique souple. Etant donné qu'elles sont conformes à la norme NIJ de Niveau 4, elles représentent un moyen pratique de porter une protection balistique avec juste une unique plaque.

Les plaques Stand Alone en céramique existent en 2 tailles : 25 x 30 cm et 16 x 16 cm pour celles sur les côtés.



HARNAIS VAS FIRST SPEAR

- Complètement ajustable et très confortable
- Rapide à attacher avec une JVN simple ou multiples tubes
- La sangle du menton est ajustable avec une fermeture positive couplée au Boa Head Band qui assure un maintien ferme et bien ajusté
- Le harnais VAS a été développé pour pouvoir être porté pendant une longue période
- Conçu pour une gestion efficace des câbles
- Emplacement avec support velcro pour patch IFF
- Livré avec la poche de couvre-casque pour batterie First Spear
- Léger, le harnais prend peu de place
- Existe en noir, coyote ou multicam



SAC DE TRANSPORT AVEC PASSANTS MOLLE INTERNES

Sac de transport en cordura avec passants molle internes. Ce sac a été conçu pour ranger un gilet balistique complet (plaques incluses) et toutes les poches nécessaires.



PORTE PLAQUE AEGIR-38 FIRST SPEAR

- Porte plaque avec aide à la flottabilité
- Conçu spécialement pour les forces spéciales, les nageurs de combat et/ou l'équipage d'opérations maritimes
- Conçu avec des inserts de compensation de flottabilité (dans les panneaux frontaux et dorsaux) et des aides à la flottaison d'urgence localisées dans le cummerbund

Le cummerbund de flottabilité tactique fournit l'aide suivante :

- 20 kg de support à une profondeur de 10 mètres
- 25 kg de support à une profondeur de 4.5 mètres
- 33 kg de support à la surface de l'eau
- Les inserts de compensation de flottabilité peuvent être installés dans une poche en maille filet derrière la poche de la plaque
- Inserts offrant un support de 4.5 kg minimum par set pour les tailles M à XL
- Inserts configurés pour gaucher ou droitier
- Gonflés, les inserts peuvent faciliter l'écoulement d'air pour rafraîchir l'utilisateur et offrir une meilleure distribution du poids
- Conçu avec le système d'accroche 6/12 (fonctionne aussi pour molle) et les tubes First Spear
- Disponible en coyote Swimmer Cut (M, L, XL), foliage ou manatee grey SAPI Cut (M, L)



CUMMERBUND ADAPTABLE SECTION SPECIFIC FIRST SPEAR

Il suffit de choisir le positionnement des tubes de la plaque arrière pour choisir le degré de serrage de votre porte plaque. L'utilisateur peut désormais changer son cummerbund aussi vite que les Tubes le permettent pour une utilisation aussi bien terrestre que maritime. Possibilité de rajouter des plaques balistiques souples. Possibilité de rajouter des poches plates sur les côtés.

Le système de flottabilité tactique (TFSS) est un ensemble gonflable spécialement conçu pour les combattants, les nageurs de combat et/ou le personnel d'opérations aériennes maritimes. Il a été pensé et testé pour être utilisé en évacuation d'une structure immergée quelle qu'elle soit. Le TFSS procure 20 kg de flottabilité positive à - 10 mètres en eau de mer, 25 kg de flottabilité positive à - 5 mètres et 36 kg de flottabilité positive en surface, n'autorisant donc qu'une certaine quantité d'équipement pour le porteur.

Disponible en version terrestre ou maritime (TFSS). Existe en noir, coyote, ranger green et multicam de la taille S à XL.



PORTE PLAQUE DECEPTOR FIRST SPEAR

- Créé pour dissimuler les plaques balistiques dans les milieux très sensibles
- Le Deceptor accueille une paire de plaques balistiques et en cas de besoin des plaques balistiques latérales 15x15 cm
- Des poches Ragnar peuvent être ajoutées à l'avant ou à l'arrière du porte plaque
- Le Deceptor est livré avec des sangles d'épaules élastiques (ou non) pour s'adapter au confort de chacun
- Si vous êtes à la recherche d'un porte plaque facile d'utilisation, discret et qui peut accueillir des plaques balistiques, le Deceptor est probablement une excellente option
- Existe en noir et coyote de la taille S à XL
- Une variante First-on existe avec des porte-chargeurs intégrés.



PORTE PLAQUE STRANDHOGG FIRST SPEAR

Utilisant une conception balistique qui offre à l'utilisateur plus de points d'accroche pour les poches qu'un design de bord à bord, ce système peut être utilisé avec ou sans pack souple en fonction du niveau de protection recherché, du niveau de menace et des plaques utilisées. Utilisant au mieux la légèreté offerte par les nouvelles technologies 6/12 ainsi que le système d'attache rapide The Tubes, le porte plaque MNAV Cut peut être rapidement enfilé et largué. Il est également conçu pour accepter le système de flottaison gonflable Cummerbund du porte plaque maritime 6/12.

Des plaques balistiques souples aux normes NIJ Category IIIA.06 ou à d'autres spécifications militaires sont disponibles en supplément. Contactez-nous pour plus de renseignements.

Existe en noir, coyote, ranger green et multicam de la taille S à XL.

PROTECTION

KIT RETRO-FIT CUMMERBUND

- Système velcro à l'avant avec tube. Plus besoin d'accrocher de velcro partout, il suffit de faire coulisser le tube dans son logement pour dégraffer la ceinture ou la remplacer
- Système d'attache arrière (velcro ou passage à travers le rabat)
- Passants molle sur la surface avant et arrière du cummerbund
- Possibilité de placer des poches Ragnar du côté intérieur du cummerbund
- Cummerbund en cordura
- Livré avec tous les accessoires
- Couleurs disponibles : noir, coyote, ranger green, multicam



LIGHT WEIGHT ASSAULT GHILLIE

Conçu en partenariat avec Treadswift Tactical, le LWAG (Light Weight Assault Ghillie) est une cape de dissimulation qui est utilisée pour perturber la détection visuelle, infrarouge ou thermique. Elle est composée de tissus mesh Trelleborg multicam résistant aux intempéries. La ghillie se porte seule ou peut être garnie de fibres de jute de diverses couleurs. De grande dimension, elle se porte par-dessus vos vêtements mais se range facilement dans votre sac. Pour une bonne tenue, un cordon élastique vient se positionner sous vos bras. Une sangle de sécurité à l'avant permet d'ajuster la hauteur et la circonférence de la cape. La capuche tient bien en place grâce à des grands boutons type smock.

- Existe en multicam uniquement
- Taille unique



PORTE PLAQUE THE SLICK FIRST SPEAR

- Conçu pour être porté sous les vêtements et de veste tactique
- Porte plaque très léger
- Tissus doux
- Peut être plié et mis de côté dans une poche cargo de pantalon
- Convient pour les plaques balistiques Swimmer ou SPEAR
- Ne convient pas comme porte plaque en Opérations Tactiques
- Existe en coyote
- Disponible de la taille S à XL





GILET DISCRET NIVEAU NIJ IIIA

Ce gilet a été conçu à partir de matériel composite et d'une technologie de pointe pour atteindre un niveau de protection optimal. Nous offrons les plus hauts niveaux de protection et respectons les standards internationaux les plus stricts.

Ce gilet est léger, très flexible et possède une très grande résistance dans des conditions extrêmes. Nos solutions balistiques souples sont constamment développées et améliorées en fonction des besoins des clients dans le monde. L'utilisation de nos plaques balistiques améliore la protection de nos gilets et permet de les protéger des balles haute-vitesse chemisées ou non.

Une attention toute particulière a été portée au confort, nous proposons automatiquement un modèle qui convient à la fois aux hommes et aux femmes. Fabriqué à partir de matériaux modernes et high-tech, ce gilet isolant thermiquement et ajustable absorbe la transpiration et permet à l'air de circuler librement.

Nos gilets sont disponibles dans une grande variété de modèles pour s'adapter aux besoins de votre unité et de vos missions, qu'il s'agisse d'une troupe ou des besoins d'un individu propre.



NIJ LEVEL 3



Gilet lourd
ou Porte plaque



PROTECTION COMPLETE
NIJ LEVEL 4

NORME NIJ POUR PLAQUES BALISTIQUES SOUPLES

La norme NIJ est utilisée pour les protections balistiques des forces de l'ordre. Les protections textiles sont testées à la fois pour la résistance à la pénétration et pour la transmission d'énergie lors d'un impact sur l'opérateur. La transmission d'énergie est mesurée en tirant sur une protection balistique qui repose sur un matériau de support type plastiline. La plastiline est utilisée à une température contrôlée. Après que la protection balistique ait été touchée par la balle, le gilet est retiré de la plastiline et la profondeur de l'empreinte est mesurée.

Les panneaux balistiques sont généralement classés comme NIJ IIIA, ce qui signifie qu'ils peuvent arrêter des balles de calibre .38sp, 9 mm, .45ACP, .357 magnum et cartouches de 12.



PROTECTION

NIVEAUX DE PROTECTION NIJ POUR PORTE-PLAQUES ET GILETS BALISTIQUES (IIA, II, IIIA, III, IV) - NORME NIJ 0101.06

En Décembre 2014, le NIJ a présenté la nouvelle version de sa norme, la 0101.06. Cette nouvelle version remplace la version 0101.04 et a apporté de nouvelles conditions de test pour les gilets et les plaques.

En effet, la version 0101.04 se concentrait uniquement sur l'évaluation des plaques « neuves » et pas sur les performances à long terme. Cela est rendu possible en testant les gilets et les plaques après des étapes de conditionnement telles que :

- Conditionnement en étuve à 65°C pendant 10 jours (dans un tambour rotatif pour les gilets)
- Cyclage thermique de 24 h, entre -15 °C et 90 °C
- Test de chute consistant en 2 chutes sur la face avant de la plaque sur un sol béton de 1,22 m de haut
- Possibilité de test en multi coups pour le niveau IV (1 seul coup pour la version 0101.04)

Les plaques de niveau SS109 et supérieures sont particulièrement affectées par le test de chute car elles contiennent de la céramique, qui peut être endommagée par ce genre d'épreuves.

Les différents conditionnements de la version 0101.06 se traduisent sur les plaques par une augmentation de la masse (environ 50 g selon les plaques) et de l'épaisseur (environ 5 mm selon les plaques) par rapport à la même plaque en version 0101.04

	NIVEAU I	NIVEAU IIA	NIVEAU II	NIVEAU IIIA	NIVEAU III	NIVEAU IV
Calibre /type	- 22 Long Rifle LRN - 380 ACP FMJ-RN balle blindée ronde	Niveau I + - 9 mm FMJ RN balle blindée ronde - 40 S&W FMJ balle blindée	Niveau I + IIA + - 9 mm FMJ RN- balle blindée ronde - .357 Magnum JSP balle semi blindée	Niveau I + IIA + II + - .357 SIG TMJ balle blindée - 44 Magnum SJHP Balle semi blindée à tête creuse	Niveau I + IIA + II + IIIA + - 7.62 NATO FMJ balle blindée	Niveau I + IIA + II + IIIA + III - Calibre .30 balle blindée perforante
Masse	en grains - 40 g - 95 gr	- 124 g - 180 gr	- 124 g - 158 gr	- 124 g - 240 gr	- 148 g	- 166 g
Vélocité à l'impact	en grammes - 2.6 g - 6.2 gr	- 8.0 g - 10.2 gr	- 8.0 g - 10.2 gr	- 8.0 g - 15.6 gr	- 9.6 g	- 10.8 g
Vélocité à l'impact	ft/s - 1050 f/s - 1025 f/s	- 1120 f/s - 1055 f/s	- 1205 f/s - 1430 f/s	- 1430 f/s - 1430 f/s	- 2780 f/s	- 2880 f/s
Vélocité à l'impact	m/s - 320 m/s - 312 m/s	- 341 m/s - 322 m/s	- 367 m/s - 436 m/s	- 436 m/s - 436 m/s	- 847 m/s	- 878 m/s



© Crédit photo Adrien DASTE

TESTS VARIABLES POUR GILETS - NIJ 0101.06

Test variables						Performance requirements			
Armor type	Test Bullet	Bullet Mass (gram)	Bullet Manufacturer	Conditioned Armor Test Velocity* m/s	New Armor test Velocity*m/s	Hits Per Panel at 0' Angle	Maximum BFS Depth	Hits Per Panel at 30' or 45' Angle'	Shorts Per Panel
II A	9 mm FMJ RN	8.0	Remington 23558	355 ± 9	373 ± 9	4	44 mm	2	6
	40 S&W FMJ	11.7	Remington 23686	325 ± 9	352 ± 9	4	44 mm	2	6
II	9 mm FMJ RN	8.0	Remington 23558	379 ± 9	398 ± 9	4	44 mm	2	6
	.357 Magnum JSP	10.2	Remington 22847	408 ± 9	436 ± 9	4	44 mm	2	6
IIIA	.357 SIG FMJ FN	8.1	Speer 4362	430 ± 9	448 ± 9	4	44 mm	2	6
	.44 Magnum SJHP	15.6	Speer 4453 or 4736	408 ± 9	436 ± 9	4	44 mm	2	6
III	7.62 mm NATO FMJ	9.6	US/NATO M80 ammunition	847 ± 9	-	6	44 mm	0	6
IV	.30 Caliber M2 AP	10.8	US Military	878 ± 9	-	1 to 6	44 mm	0	1 to 6



PROTECTION



#CONTACT@TR-EQUIPMENT.COM #+93 (0)2 41 31 16 31 #WWW.TR-EQUIPMENT.COM



CHEMISE FIELD G4™

Notre prochaine génération de Vêtements Field est dotée d'un TISSU VTX RIPSTOP STRETCH™. Conçue comme une chemise utilitaire sur mesure, le stretch intégré permet une coupe plus mince tout en maintenant une mobilité maximale, même sous gilet pare-balles. Les poches thoraciques sont profil bas avec des volets conçus pour être rentrés et pour faciliter l'accès. Les poches zippées réduisent le volume tout en laissant place à tout l'équipement essentiel. Conçue pour une utilisation avec les LES PROTÈGE-COUDES AIRFLEX AMOVIBLES™ (vendus séparément).

Caractéristiques :

- Nouveau tissu EXTENSIBLE VTX RIPSTOP™ léger et très durable
- Stretch global pour une mobilité et un confort accrus
- Poches d'épaule avec extension interne, maille doublée pour la ventilation, boucles pour stylo à profil bas, zips
- Rabats recouvrants les boutons
- Poches de poitrine avec volets thermo-collés, soufflets d'expansion latéraux, fermetures VELCRO®
- Les soufflets de poche rentrent proprement dans les poches
- Manches ergonomiques pour une mobilité accrue
- VELCRO® - fermetures ajustable aux poignets
- Poches internes de coudières en maille



VESTE G4 TEMPERATE SHELL™

Veste hybride à fermeture éclair conçue pour offrir une résistance aux intempéries par temps doux. Construite à partir d'un nylon stretch léger avec une finition hydrofuge pour vous garder au sec. Le stretch offre une mobilité accrue. Les poches d'épaules zippées sont profil bas et conçues pour réduire le volume tout en laissant place à tout l'équipement essentiel. Ourlet réglable par cordon de tirage. Les poignets sont extensibles avec des boucles de pouce intégrées. Peut être superposée avec les Summit Aclima® basiques en dessous dans des températures plus fraîches.

Caractéristiques :

- Matériau léger et hydrofuge pour des températures douces
- Stretch global pour une mobilité et un confort accrus
- Zip complet pour un enfilage facile
- Poches d'épaule zippées profil bas
- Poignets avec boucles de pouce intégrées
- Ourlet réglable par cordon de tirage
- Poches zippées doublées de maille
- Sortie de câble de téléphone dans la poche intérieure droite droit du porteur

DISPONIBLE EN COUPE FEMME



PANTALON FIELD G4 TEMPERATE SHELL™

Pantalon uniforme conçu pour fournir une résistance aux intempéries par temps doux. Construit à partir d'un nylon extensible léger et traité avec une finition hydrofuge pour vous garder au sec. Le stretch offre une mobilité accrue. Les poches sont profil bas et conçues pour réduire le volume. La ventilation en maille permet un débit d'air maximal et une respirabilité suffisante. Conçu pour une utilisation avec les GENOUILLÈRES AIRFLEX™ SERIES FIELD (vendus séparément).

Caractéristiques :

- Tissu en nylon extensible léger et très durable avec finition DWR
- Porte-couteau dédié à ouverture renforcée
- Poche zippée de cuisse dimensionnée pour le téléphone
- Taille réglable avec VELCRO®
- Poche cargo de cuisse avec soufflet arrière pour extension, rabat pouvant se glisser dans la poche
- Stretch global pour une mobilité et un confort accrus
- Ventilation en maille sur toutes les poches pour un débit d'air maximal
- VELCRO® - fermeture braguette
- Ceinture doublée de matériaux en mesh pour l'humidité
- Les poches cargo contiennent des emplacements pour bouteille d'eau/chargeurs
- Adapté aux GENOUILLÈRES AIRFLEX™ SERIES FIELD (vendues séparément)

DISPONIBLE EN COUPE FEMME



CRYE PRECISION®

CHEMISE DE COMBAT G4™

La prochaine génération de vêtements de combat est dotée d'un TISSU VTX RIPSTOP STRETCH™ et personnalisée. Le torse, construit avec un tissu en jersey léger, haute performance est résistant aux flammes. La fibre de nylon T420 haute ténacité d'Invista le rend plus léger et plus résistant dans les manches.

Conçue pour être portée sous gilet pare-balles, le stretch intégré permet une coupe plus fine avec une mobilité maximale. Les poches d'épaules zippées sont profil bas et elles sont conçues pour réduire le volume tout en laissant place à tout l'équipement essentiel. Col zippé pour un enfilage/doffing facile.

Conçue pour une utilisation avec LES PROTÈGE-COUCES AIRFLEX AMOVIBLES™ (vendus séparément).

Caractéristiques :

- Nouveau tissu EXTENSIBLE VTX RIPSTOP™ léger et très durable
- Stretch global pour une mobilité et un confort accrus
- Poches d'épaule avec extension interne, maille doublée pour la ventilation, boucles pour stylo à profil bas, zips
- VELCRO® - fermetures ajustable aux poignets
- Col zippé de taille moyenne
- Poches internes de coudières
- Manches ergonomiques pour une mobilité accrue
- Coutures à plat pour plus de confort



CRYE PRECISION®

PANTALON DE COMBAT G4™

Notre prochaine génération de vêtements de combat est dotée d'un TISSU VTX RIPSTOP STRETCH™ et personnalisée. Construit avec la fibre de nylon T420 haute ténacité d'Invista pour être léger et résistant. Le stretch intégré permet une coupe plus mince avec une mobilité maximale. Les poches sont profil bas et elles ont été conçues pour réduire le volume tout en laissant place à tout équipement essentiel. La ventilation en maille permet un débit d'air maximal et une respirabilité accrue. Ajusteur à genou intégré et ceinture réglable rembourrée. Conçu pour une utilisation avec LES GENOUILLÈRES AIRFLEX™ IMPACT COMBAT amovibles (vendues séparément).

Caractéristiques :

- Nouveau tissu EXTENSIBLE VTX RIPSTOP™ léger et très durable
- Stretch global pour une mobilité et un confort accrus
- Accepte toutes nos genouillères de combat™ série AirFlex (vendues séparément)
- Porte-couteau dédié à ouverture renforcée
- Poche cargo ventilée
- Poches de cuisse zippées dimensionnées pour téléphone
- Taille rembourrée réglable avec VELCRO®
- Ceinture doublée de matériaux mesh pour l'humidité
- Poche cargo de cuisse avec soufflet arrière pour extension, rabat pouvant se glisser dans la poche
- Les poches cargo contiennent des emplacements pour bouteille d'eau/chargeurs
- Ventilation en maille sur toutes les poches pour un débit d'air maximal
- VELCRO® - fermeture braguette
- Réglages de la hauteur du genou

DISPONIBLE EN COUPE FEMME

VÊTEMENTS



PANTALON DE COMBAT G4 TEMPERATE SHELL™

- Tissu en nylon extensible léger et très durable avec finition DWR
- Stretch global pour une mobilité et un confort accrus
- Accepte toutes nos genouillères de combat™ série AirFlex (vendues séparément)
- Porte-couteau dédié à ouverture renforcée
- Poche cargo ventilée
- Poches de cuisse zippées dimensionnées pour téléphone
- Taille rembourrée réglable avec VELCRO®
- Ceinture doublée de matériaux mesh pour l'humidité
- Poche cargo de cuisse avec soufflet arrière pour extension, rabat pouvant se glisser dans la poche
- Les poches cargo contiennent des emplacements pour bouteille d'eau/chargeurs
- Ventilation en maille sur toutes les poches pour un débit d'air maximal
- VELCRO® - fermeture braguette
- Réglages de la hauteur du genou
- Accepte les GENOUILLÈRES AIRFLEX™ SERIES COMBAT (vendues séparément)

PANTALON DE COMBAT G4 HOT WEATHER™

Ce pantalon de combat est le plus léger et le plus respirant de la gamme. Les vêtements de combat hot weather sont conçus spécifiquement pour les environnements arides et sont dotés d'un tissu ripstop en nylon extrêmement léger et à séchage rapide avec MCS blocker™ pour évacuer l'humidité et fournir une protection UV. Deux tissus ripstop haute résistance différents offrent respirabilité, souplesse et renforcement dans les zones de haute usure. Poches doublées de maille pour un débit d'air maximal et des temps de séchage accélérés. Conçu pour une utilisation avec nos genouillères AIRFLEX™ SERIES COMBAT (vendues séparément).

- Porte-couteau dédié à ouverture renforcée
- Boucles de fixation pour matériels et porte-lampe de poche
- VELCRO® de fermeture pour la braguette
- Poche zippée de cuisse dimensionnée pour le téléphone
- Taille réglable par VELCRO®
- Poches cargo avec soufflet d'extension.
- Les volets thermo-collés rentrent proprement dans la poche
- Tissu durable, ultra-léger et séchage rapide
- Entrejambe ergonomique pour une mobilité accrue
- Hauteur de genouillère ajustable
- Ventilation en maille souple derrière le genou pour une ventilation et une mobilité accrues
- Ceinture rembourrée doublée de matériaux en mesh
- Accepte nos GENOUILLÈRES AIRFLEX™ SERIES COMBAT (VENDUES séparément).



Nouveau coloris !

PANTALON DE COMBAT G4 FR™

- Tissu innovant et léger High Strength Commando Twill™ synthétique
- Porte-couteau dédié à ouverture renforcée
- Poche cargo ventilée
- Poche zippée de cuisse dimensionnée pour le téléphone
- Taille rembourrée réglable par VELCRO®
- Poche cargo de cuisse avec soufflet arrière pour extension, rabat pouvant se glisser dans la poche
- VELCRO® de fermeture pour la braguette
- Adapté aux GENOUILLÈRES AIRFLEX™ IMPACT COMBAT (vendues séparément)



CRYE PRECISION®



CHEMISE DE COMBAT G4 FR™

Notre chemise de combat G4 FR (Fire Retardant) est dotée de notre tissu innovant High Strength Commando Twill™ dans les manches. Construite avec des fibres intrinsèquement FR, elle est incroyablement légère et résistante. Torse construit avec un tissu en jersey léger, haute performance et résistant aux flammes. Conçu pour être porté sous un gilet pare-balles.

Les poches d'épaules zippées sont profil bas et elles sont conçues pour réduire le volume tout en laissant place à tout l'équipement essentiel. Col zippé pour un enfilage/doffing facile. Testée au feu sur le Pyroman de NC State (conformément à l'ASTM F1930) pour un niveau de protection thermique optimisé. Conçu pour une utilisation avec les AIRFLEX AMOVIBLE™ ELBOW PADS (vendus séparément).

- Tissu innovant et léger High Strength Commando Twill™ synthétique
- Poches d'épaule avec extension interne, maille doublée pour la ventilation, boucles pour stylo à profil bas, zips
- VELCRO® - fermetures ajustable aux poignets
- Manches ergonomiques pour une mobilité accrue
- Coutures à plat pour plus de confort
- Adapté aux AIRFLEX™ IMPACT ELBOW PADS (vendus séparément)



CHEMISE DE COMBAT G4 HOT WEATHER™

Notre chemise de combat hot weather est la plus légère et la plus respirante de la gamme. Conçue spécifiquement pour les environnements arides, la nouvelle génération de vêtements de combat techniques «hot weather combat apparel» est extrêmement légère et conçue pour être portée sous gilet pare-balles. Elle dispose d'un tissu ripstop nylon extrêmement léger et sèche rapide avec MCS Blocker™ pour évacuer l'humidité et fournir une protection UV. Son séchage rapide et l'évacuation de l'humidité Polartec® Power Dry® jersey en maille avec fibre antimicrobienne X-Static vous garde au frais et au sec. Le Ripstop nylon extrêmement léger renforce les zones de frottement. Le col zippé minimal permet un enfilage/doffing facile. Conception minimale globale pour réduire le poids et la charge thermique.

- Poche d'épaule avec bouton de fermeture et rabat thermo-collé
- VELCRO® - fermetures ajustable aux poignets
- Coutures à plat pour plus de confort
- Col zip minimal
- Tissu résistant, ultra-léger et à séchage rapide
- Panneaux en tissu mesh pour augmenter la respirabilité
- REMARQUE : N'accepte PAS les AIRFLEX EBLow PADS



 **CRYE PRECISION®**

VÊTEMENTS



CHEMISE FIELD G3

La G3 FIELD SHIRT™ est une veste field de coupe traditionnelle dotée des nouvelles poches de poitrine NoProfile™ à double entrée (supérieure et latérale) pour un accès plus facile lors du port d'un gilet pare-balles, d'une poche pour stylo sur le bras gauche et de poches de biceps inclinées à double couche avec de nouveaux panneaux segmentés de marque VELCRO® pour un encombrement réduit. Les poches de biceps comprennent une nouvelle fonction d'accrochage pour les lunettes. Les coudes profilés sont renforcés et acceptent les AIRFLEX™ ELBOW PADS amovibles (vendus séparément).

Caractéristiques :

- Poche biceps double couche avec nouveau passant pour lunettes et poches pour stylos
- Configuration flexible à crochets et boucles de marque VELCRO® sur la poche biceps
- Conçu pour être utilisé avec nos AIRFLEX™ ELBOW PADS amovibles brevetés (vendus séparément)
- Nouvelle poche poitrine NoProfile™ à double accès



CHEMISE DE COMBAT G3

Le G3 COMBAT SHIRT™ est un vêtement de combat spécifiquement conçu pour être porté sous un gilet pare-balles. Il vous garde au frais grâce à un tissu DRIFIRE® résistant aux flammes, léger et très performant sur le torse. Il dispose de manches renforcées Mil-Spec 50/50 NYCO ripstop. La chemise de combat G3 est conçue pour être utilisée avec les AIRFLEX™ ELBOW PADS amovibles brevetés (vendus séparément). Le G3 COMBAT SHIRT™ est doté d'un col zippé qui permet de l'enfiler et de le retirer facilement, tout en protégeant votre cou des sangles et autres câbles quand vous le portez.

Caractéristiques :

- Patte de confort derrière la fermeture à glissière
- Poche biceps double épaisseur
- Support pour lunettes et poche pour stylo
- Configuration flexible à VELCRO® sur la poche biceps.
- Configuration simplifiée de la coudière conçue pour être utilisée avec les AIRFLEX™ ELBOW PADS amovibles brevetés (vendus séparément)



PANTALON DE COMBAT G3

Conçu comme un uniforme d'assaut sans compromis, ce pantalon a une coupe agressive pour une mobilité maximale. Ce pantalon éprouvé au combat est dimensionné par incréments de 2" à la taille et en plusieurs longueurs pour un ajustement parfait. Il est doté d'une ceinture rembourrée unique et de panneaux extensibles haute mobilité au niveau des genoux et du bas du dos. 10 poches. Il est conçu pour être utilisé avec les AIRFLEX™ COMBAT KNEE PADS brevetés et amovibles (vendus séparément). Le tissu de base est un ripstop Mil-Spec 50/50 NYCO avec des panneaux résistants tissés en stretch 4 passes. Braguette zippée avec fermeture de marque VELCRO®. Fonction unique low profile de réglage de la taille.

Caractéristiques :

- Système unique low profile de réglage de la taille
- Chaque poche cargo dissimule un emplacement pour bouteille d'eau/chargeur
- Porte-couteau/lampe dédié qui permet toujours l'accès à la poche
- Réglage simple de la hauteur des genoux dans la poche avant de la cuisse
- Conçu pour être utilisé avec les AIRFLEX™ COMBAT KNEE PADS amovibles (vendus séparément)
- Le rabat intégré couvre l'ouverture de la rotule lorsque les genouillères ne sont pas utilisées
- Entrejambe à soufflet en losange extensible
- Poches zippées à l'arrière
- Panneau d'expansion plus grand dans le bas du dos
- Grandes poches avant sur les cuisses
- Siège double couche





COMPACT ASSAULT GHILLIE™

Les snipers ne sont pas les seules personnes sur le champ de bataille qui ont besoin de camouflage. Le COMPACT ASSAULT GHILLIE™ est un concept léger et peu encombrant de dissimulation pour assaillants. Il est suffisamment léger et petit pour être porté sur soi ou à plein temps. Les formes 3D découpées au laser décomposent physiquement le contour humain le plus visible - la tête et les épaules. Le panneau arrière amovible à double couche se replie vers l'avant pour dissimuler une arme longue ou des jumelles. La coupe ouverte et les matériaux légers permettent une circulation massive de l'air et empêchent la surchauffe. Le sac de transport se fixe facilement sur passant MOLLE ou ceinture.

- Se range dans une pochette de la taille d'une balle de baseball pour un transport compact
- Formes 3D découpées au laser
- Cape amovible à double couche



WINDLINER™

Veste extrêmement légère et pliable qui offre une résistance exceptionnelle au vent et aux intempéries dans un emballage pratique de poids plume. La WINDLINER™ se replie dans sa propre poche cargo unique doublée de filet. Parfait pour se déplacer sans s'encombrer et contrer les conditions météorologiques imprévisibles.

- Capuche escamotable
- Se plie et se range dans une seule poche cargo doublée en filet sur la manche
- Poignets à passage pouce
- Tissu léger et performant traité Nano STX™
- Ourlet avec élastique
- Cordon de serrage à l'ourlet
- Col et patte de fermeture à glissière doublés pour plus de confort



AIRFLEX™ - COUDIERES COQUEES

La série AirFlex™ représente la dernière incarnation de la conception brevetée COMBAT KNEE PAD™. Conçus pour être compatibles avec les uniformes et protections, ces vêtements techniques de haute technicité sont taillés pour la mobilité et la performance. Le AIRFLEX™ COMBAT KNEE PAD présente une nouvelle coque flexible pour une liberté de mouvement totale. Vendus par paire. Taille unique.

GENOUILLERES IMPACT DE COMBAT



GENOUILLERES DE COMBAT



AIRFLEX™ - COUDIERES IMPACT

- Les coussinets s'intègrent facilement aux vêtements de combat et de campagne
- Construction légère mais très résistante
- La mousse double densité assure une meilleure dissipation des impacts et un plus grand confort
- Ventilation pour une meilleure circulation de l'air



HT INSULATED HOODED JACKET

La veste HT Tactical Jacket est conçue pour l'opérateur vivant sur le fil du rasoir. Cette pièce d'équipement tactique intègre une isolation Primaloft® Gold 200G pour vous offrir la meilleure défense contre le froid au monde. Le tissu Patriot Lite résistant aux intempéries vous permet de vous déplacer rapidement et discrètement. Protégez votre menton des irritations grâce au protège-menton en micropolaire de cette veste. La partie dorsale allongée offre une protection supplémentaire. Utilisez le cordon élastique pour resserrer l'ourlet inférieur et empêcher le vent de pénétrer. La coupe décontractée offre une grande maniabilité. Prenez une taille supérieure si vous devez porter un gilet pare-balles en dessous. Que vous soyez en train de tirer des coups de feu en opérations ou de parcourir des terrains accidentés, la veste HT Tactical Jacket est un élément essentiel de votre équipement tactique.

Caractéristiques :

- ISOLATION PRIMALOFT® GOLD 200G
- Tissu DWR Patriot Lite
- Capuche intégrée
- Poches tactiques
- Fermetures à glissière en vision YKK®



LV INSULATED HOODED JACKET

La LV Tactical Jacket établit une nouvelle norme en matière de vêtements d'extérieur performants. L'isolation légère Primaloft® Gold 100G garde la chaleur à l'intérieur et le froid à l'extérieur. Le tissu Patriot Lite résistant aux intempéries est doté d'une finition DWR (déperlante durable) qui vous permet de vous protéger de la pluie et d'améliorer vos performances dans des conditions humides. Couvrez vous avec la partie dorsale allongée. Utilisez la capuche inspirée de l'escalade et les ajustements élastiques pour vous protéger de l'environnement difficile de l'extérieur. Grâce à la coupe athlétique de cette veste, vous pouvez vous déplacer rapidement et silencieusement vers l'objectif de la mission. Les équipements tactiques comme la veste à capuche LV aident les soldats à exceller dans toutes les conditions.

Caractéristiques :

- ISOLATION 100G PRIMALOFT® GOLD
- Patches de renfort internes 200D MultiCam®
- Tissu DWR Patriot Lite
- Housse ajustable
- Poches tactiques
- Fermetures à glissière en vision YKK®

SUPER L HOODED WINDSHIRT

La sensation de légèreté et la coupe athlétique de ce coupe-vent vous permettront de réaliser des performances de haut niveau. Le nylon ripstop de qualité militaire est doté d'un revêtement ignifuge et d'une finition DWR pour vous donner une chance de vous battre dans toutes les conditions. Utilisez la capuche intégrée et les ajustements élastiques pour vous protéger de la pluie ou de la neige. Que vous luttiez dans la nature ou que vous cherchiez à définir des tendances tactiques en ville, le coupe-vent à capuche Super L s'adapte à toutes les situations.

Caractéristiques :

- Protection contre le feu et l'eau
- Finition DWR (déperlante durable)
- Housse intégrée
- Poche tactique
- Élastique anti-chaleur

PATROL PARKA

Qu'il s'agisse de chasse, de randonnée ou de patrouilles sous la pluie, chaque aventure en plein air est améliorée par la parka Patrol, le modèle le plus vendu d'OTTE. Le tissu imperméable eVent® super silencieux et les fermetures éclair YKK® Aquaguard vous rendent imperméable aux éléments. La coupe longue de cette parka et le col haut offrent une protection complète contre les rafales de vent. La doublure en micropolaire broyée du protège-menton fait disparaître les irritations. Utilisez les fermetures éclair des aisselles pour éviter la surchauffe lorsque vous repoussez vos limites. Portez votre statut d'opérateur avec fierté grâce aux supports velcro pour patches. Le plein air peut être impitoyable, mais avec cette Patrol Parka Hardshell, toutes les conditions que Mère Nature vous impose devraient être surmontables facilement.

Caractéristiques :

- Tissu 3 couches Event®
- Configuration des poches
- Housse intégrée
- Fermetures à glissière en vision YKK®
- Conception régulatrice de la température



DK TACTICAL JACKET

Soyez prêt pour la mission avec la veste tactique DK. Elle se glisse dans votre sac à dos, laissant de la place pour d'autres équipements tactiques. Le col montant protège votre cou des vents froids ou des débris qui explosent. Les gilets pare-balles s'adaptent parfaitement à la coupe inspirée de l'escalade. Les nombreuses poches tactiques vous permettent d'embarquer du matériel essentiel à la mission. Lorsque le temps se réchauffe, rafraîchissez-vous grâce aux ajustements de manches et aux fermetures éclair de 20 pouces. La DK Tactical Jacket est destinée à l'opérateur d'élite qui sait combien il est important de disposer d'un équipement tactique fiable.

Caractéristiques :

- TISSU TWEAVE DURASTRETCH®
- Finition protectrice DWR
- Rangement interne
- Conversion des manches
- Poches tactiques
- Elastique anti-chaaleur



WIND CHEATER

Le Wind Cheater est doté d'une finition hydrofuge durable (DWR) et d'excellentes caractéristiques de protection contre le vent. Il est également silencieux et souple. Le Wind Cheater dispose d'une grande capuche qui s'adapte sans problème aux casques et il est coupé généreusement pour faciliter les mouvements. Des points de fixation à boucles et crochets à profil bas sont prévus pour attacher les CellTags FirstSpear et les IFF.

Caractéristiques :

- Matériau respirant ultraléger
- Finition hydrofuge durable (DWR)
- La capuche extra-large s'adapte aux casques
- Fabriqué aux États-Unis



SQUADRON SMOCK - ACM™ MID 400

Un design qui a déjà fait ses preuves rencontre la pointe en matière de matériaux performants et de savoir-faire artisanal ! Doté de la technologie FirstSpear ACM MID 400 au niveau du torse pour une évacuation maximale de l'humidité, cette parka apporte un confort de réchauffement appréciable. Selon les circonstances, la Squadron Smock peut être un haut d'uniforme, une barrière contre les intempéries, ou même un porte-charge rapide. Une capuche surdimensionnée s'adaptera à votre casque.

Caractéristiques :

- Intérieur doux confortable et chaud
- Extérieur en nylon brossé
- 18 poches
- Capuche spacieuse réglable
- Boutons surdimensionnés



BASE BELT LITE

La ceinture de base Lite FirstSpear peut être utilisée dans de nombreuses situations. Utilisant le tissu de base 6/12™, cette ceinture est extrêmement légère et adaptée au port quotidien. La face de la ceinture utilise un tissu velours à profil bas et s'adapte tout autour de la taille avec la ceinture TAC ou le manchon de ceinture AGB 6/12™.



FORAGER CAP™

La casquette Forager est conçue pour être assortie aux vêtements et à l'équipement FirstSpear, quel que soit le lieu de votre mission, de votre entraînement ou de votre aventure personnelle ! La Forager est construite avec un bord légèrement plus long qui donne de l'ombre supplémentaire et possède un pli préformé qui vous permet de la ranger à plat dans votre poche. L'avant de la casquette est doté d'un tissu léger, respirant et à faible peluche qui vous permettra d'appliquer un patch en PVC ou une étiquette de cellule FS. Les canaux pour lunettes à l'avant et à l'arrière permettent de maintenir vos lunettes en place et de garder une deuxième paire de lunettes à portée de main en cas de conditions de luminosité différentes. Le Forager possède des propriétés de ventilation et d'évacuation de l'humidité qui vous permettent de rester au frais et au sec.

Caractéristiques :

- Poils à faible peluche pour les étiquettes et les patches de cellules
- Canaux pour verres de lunettes à l'avant et à l'arrière
- Propriétés d'aération et d'évacuation de l'humidité
- Sangle à crochets réglable
- Confort extrême



BASE BELT

La ceinture de base FirstSpear est une ceinture à faible volume destinée à une utilisation quotidienne sur les pantalons. Elle est dotée d'un extérieur velcro et d'une base en sangle pliable. La Base Belt peut être utilisée avec la Tac Belt et/ou le 6/12™ AGB Sleeve. Les deux se fixent solidement à la Base Belt et constituent une plateforme grâce à laquelle vous pouvez augmenter ou diminuer les capacités tactiques.



COMBAT ANORAK

L'anorak de combat s'adapte à un casque, un gilet pare-balles, et même un sac d'assaut. Le nylon encapsulé de silicone vous offre le meilleur des deux mondes en matière de résistance à l'eau et au vent et de respirabilité. Pesant seulement 1,2lbs (taille large), l'Anorak se range également dans sa propre pochette de transport pour se glisser dans une poche externe à usage général ou dans une poche de pantalon.

L'anorak de combat possède une caractéristique unique qui peut faire une différence cruciale : une simple traction rapide permet d'exposer le centre de votre porte-charge et d'accéder rapidement aux chargeurs et autres éléments essentiels.

Caractéristiques :

- Fonctionne avec l'ensemble de votre système de combat
- Système d'ouverture centrale à traction rapide
- Surdimensionné
- Plusieurs points de réglage par sandow
- Nylon encapsulé dans du silicone



LWAG – LIGHTWEIGHT ASSAULT GHILLIE

Développé en collaboration avec Treadswift, le LWAG est une cape de dissimulation légère qui peut être utilisée pour perturber la détection visuelle, infrarouge ou thermique. Utilisant une maille légère, résistante aux intempéries, et des motifs combinés Trelleborg, le LWAG peut être garni si nécessaire ou utilisé tel quel. De taille généreuse pour couvrir l'équipement, mais facile à ranger sur votre sac ou votre porte-charge, il dispose d'un cordon extensible pour le positionnement sous le bras et d'une sangle de sécurité à l'avant qui peut être ajustée en fonction de la hauteur et de la circonférence. La capuche du LWAG est maintenue en place par de gros boutons de type «smock».

Caractéristiques :

- Léger
- Résistant aux intempéries
- Couvre l'équipement
- Cordon extensible pour l'aisselle
- *Jute non incluse



ASSAULTER'S GUN BELT (AGB)

L'Assaulter's Gun Belt (AGB) est une ceinture polyvalente conçue pour faire face aux situations difficiles. Accessible par une boucle métallique haute résistance à deux points d'ancrage, l'AGB facilite le port de l'arme. Elle peut s'intégrer au manchon rembourré de l'AGB pour offrir plus de confort et vous fournir des points d'attache supplémentaires 6/12. Elle peut également accueillir de nombreux composants FirstSpear différents qui permettront de l'optimiser pour tout le spectre des opérations tactiques et discrètes. La boucle est entièrement détachable du ceinturon pour passer dans des passants de pantalon plus petits.

Caractéristiques :

- S'intègre au manchon rembourré AGB
- Peut accueillir plusieurs composants FS
- Boucle entièrement amovible
- Compatible avec la Base Belt ou la Base Belt Lite lorsqu'elle est utilisée avec le manchon AGB



MODULAR ASSAULTER'S GUN BELT

Mise à jour de la ceinture classique Assaulter's Gun Belt, cette ceinture a été développée pour être aussi proche d'une ceinture de transport d'équipement tactique que nous pouvons le faire sans compromettre la résistance. Les poches plus petites sont les plus adaptées : chargeurs de pistolet, couteaux pliants ou lampes de poche avec un clip de ceinture, la nouvelle GP X Small Low Profile est parfaite pour cela. Lorsque vous montez directement des poches 6/9, vous ne pouvez passer qu'une seule fois sur le ceinturon en raison de l'espace restreint, donc si vous avez besoin d'un maintien plus conséquent pour positionner un équipement, vous devriez regarder le 6/12 Modular Over-Flap ou notre Low Profile AGB Sleeve. Cette ceinture est également munie de velcro pour s'adapter à la Base Belt Lite FS et vous éviter de porter une rhodésienne. Convient à toute la gamme d'accessoires moulés SSV et se ferme avec la boucle Cobra.

Caractéristiques :

- S'intègre au manchon de ceinture AGB
- Peut accueillir plusieurs composants FS
- Boucle entièrement amovible
- Compatible avec la Base Belt ou la Base Belt Lite lorsqu'elle est utilisée avec le manchon AGB



PADDED AGB SLEEVE 6/12™, LOW PROFILE

Version plus minimaliste de la célèbre housse rembourrée Assaulters Gun Belt, la housse Low Profile offre un panneau 6/12 découpé au laser à placer sur une ceinture. Les ceintures Assaulters Gun Belt, Tac Belt et Base Belt sont vendues séparément.

Caractéristiques :

- Version plus légère de la housse rembourrée AGB
- Possibilité d'attacher une ceinture, un holster et des poches là où on le souhaite
- Rembourrage confortable tout autour de la ceinture
- Filet d'évacuation de l'humidité
- Compatible avec l'AGB, la Tac Belt, la Base Belt et la Base Belt Lite



VERTICAL ENTRY BELT

Le ceinturon à entrée verticale est conçu pour intégrer des fonctions de rétention spécialisées en conjonction avec les éléments nécessaires pour être un ceinturon de combat à haute capacité tactique. En outre, elle peut être intégrée au harnais d'assaut à angle élevé (restreint) pour un système de combat entièrement évolué capable de soutenir les opérations dans des environnements verticaux.

*Testé par une tierce partie indépendante avec la longe multipoint FS pour répondre à la norme avec et sans le harnais à entrée verticale.

Caractéristiques :

- Ceinture de combat haute performance
- Rabat modulaire 6/12™ rapidement amovible
- Poids et volume minimaux
- S'intègre au Vertical Entry Harness
- Norme de rétention SOCOM modifiée et testée par la NFPA*.



LINE ONE BELT - BIOTHANE

La ceinture Line One est notre ceinture de tous les jours la plus populaire! Empruntant son nom à un ancien terme de la NGS désignant le premier niveau de vêtement ou d'équipement, la ceinture Line One offre des performances tactiques étonnantes tout en conservant le haut niveau de confort et de mobilité généralement associé au cuir.

Caractéristiques :

- Nylon recouvert d'uréthane
- Solidité et résistance aux intempéries supérieures
- Revêtement antidérapant trempé
- Imperméable à la sueur et à l'eau



VERTICAL ENTRY HARNESS

Conçu pour fonctionner de manière interactive avec la Vertical Entry Belt, ce harnais a des caractéristiques spécifiques pour les grimpeurs d'assaut travaillant en combat urbain.

Les manchons d'interface VEH se glissent sur la section de la taille du VEH, offrant une interface solide et une fixation velcro du côté du corps de la Vertical Entry Belt. Cette interface empêche le VEH de s'affaisser lorsqu'il est utilisé comme transport de sous-charge, en particulier lors des assauts verticaux et en espace confiné. Le FS VEH, la Vertical Entry Belt et la longe multipoint ont été testés ensemble pour fonctionner selon les normes mandatées pour la norme NFPA 1983-2012 modifiée, comme l'a demandé l'US SOCOM.

Caractéristiques :

- S'intègre à la Vertical Entry Belt
- Boucles Cobra pour les tours de jambe
- Se met en place en quelques secondes
- Point d'attache renforcé et rigidifié
- Manchons d'amarre en Kernmantle
- Testé indépendamment
- Norme NFPA 1983-2012 modifiée*

*modifiée telle qu'utilisée par le US SOCOM, avec et sans la Vertical Entry Belt.



PROTEGE-COUDES/GENOUX XTAK

Extrêmement légers et flexibles, ces protège-coudes et genoux fournissent une protection supérieure en amortissant les chocs tout en vous accompagnant dans tous vos mouvements. XTAK est le produit le plus léger et solide de sa catégorie jamais créé.

- Coque façonnée en X en uréthane
- Mousse haute-densité EVA pour un amortissement de choc supérieur
- Matière de fabrication : TPU léger et Cordura®
- Protections qui se remettent automatiquement en place lors d'un choc
- Parois internes Cool Max™ pour évacuer l'humidité
- Parois internes antidérapantes pour maintenir les pads en place
- Sangles Spandex ajustables avec système Hatch Rapid Deployment Clips et bandes auto-agrippantes
- Disponible en noir, multicam, olive drab ou coyote tan



**ADOPTÉ PAR LE
MINISTÈRE DES ARMÉES**

FIRST SPEAR



COLD CLIMATE GLOVE (CCG) THERMAL PROTECTION GLOVE

- Isolation PrimaLoft Gold avec insert résistant à l'eau
- Index à écran tactile
- Paume en Pittards Keratan
- Daim super doux à l'arrière du pouce
- Poignet réglable avec élastique



- Protège les mains et l'avant-bras
- Manipulation et dextérité maximales
- Gantelet prolongé
- Fermeture interne pincée



FAST ROPE MITT

- Résistance à l'abrasion
- Atténuation de la chaleur
- Système avancé à 2 doigts qui permet à l'utilisateur d'exposer rapidement son doigt pour utiliser une arme à feu.



OPERATOR GLOVE (OG)

- La conception en attente de brevet crée une sensation «sans gants»
- Pouce et index adaptés aux écrans tactiles
- Paume en cuir à très haute dextérité (FS-HDLTM)
- Ultra léger et respirant
- Construction No Melt No Drip
- Matériaux 100 % conformes à la directive Berry



MULTI CLIMATE GLOVE

- Paume en daim microfibre brossé
- Grip à texture numérique
- Poignet ajustable
- Léger
- Respirant



ASSET - TECHNICAL FIELD SHIRT - ACM™ BASE 100

Redessiné et ajouté à la gamme ACM, l'Asset est 100% conforme à l'amendement Berry.

Il offre une protection contre la chaleur élevée et les flammes. Coupe généreuse au niveau du cou et des manches. Le torse, de coupe ajustée, est fabriqué en laine mérinos américaine FirstSpear ACM Base 100 avec une maille de ventilation NanoGLIDE® avancée au niveau des aisselles.



CENTURION PANTS

Le pantalon Centurion est fabriqué en nylon ripstop et en coton peigné, et a été dimensionné selon les mêmes normes que les uniformes militaires.

Ses poches en filet extensible nano glide, ses matériaux respirants à séchage rapide et son système de ceinture intégré à profil bas qui utilise des sangles BioThane personnalisées et une boucle de verrouillage le rende extrêmement confortable. Portez facilement votre pistolet, votre couteau ou votre téléphone à la ceinture.



ASSET - TECHNICAL FIELD SHIRT - ACM™ BASE 100

Le Brawler est une chemise ignifugée (FR) fabriquée avec les matériaux les plus récents. Fabriquée à partir d'un sergé Tencate 6.5 oz qui est durable, mais très confortable, le mélange 65% FR Lenzing / 25% Para-Aramid / 10% Nylon vous donnera d'excellentes valeurs de retardement des flammes, et le grammage aidera à vaincre ou atténuer le transfert de chaleur sur votre peau.



ALTAMA
TITAN
COYOTE



- Cuir de vachette pleine peau et tissu 1000D Cordura®
- Certifié apte pour les transports aériens
- Membrane imperméable Gore-Tex®.
- Semelle extérieure Vibram® Fire and Ice
- Languette à soufflet
- Col rembourré pour plus de confort
- Fil de nylon à triple liant utilisé dans chaque point
- Tige rigide en fibre de verre pour un soutien latéral et la rigidité en torsion
- Système de confort à double densité
- Assise plantaire amovible en PU (semelle Strobel doublée + couche d'EVA)
- Contrefort du talon formé sur mesure avec partie arrière renforcée
- Moulage pour éliminer l'inconfort de l'adaptation
- Protections orteils thermoplastique moulée de manière ergonomique
- Semelle intermédiaire en PU à injection directe
- Système de laçage rapide renforcé en aluminium

VENGEANCE

Faite pour un poids léger, où la vitesse et la disponibilité sont la priorité absolue, la Vengeance SR 8 «Side-Zip» utilise la fermeture à glissière Vision extrêmement durable de YKK, permettant au porteur d'entrer en action dès que possible.

Caractéristiques :

- Cuir pleine fleur/partie supérieure en maillage de nylon durable
- Fermeture à glissière latérale YKK® avec motif Vision durable
- Patches de renfort internes 200D MultiCam®
- Languette avec gousset
- Œillets durables pour laçage rapide en polymère
- Doublure à évacuation de l'humidité avec protection antimicrobienne AEGIS
- Cambriion en nylon sûr pour les aéroports
- Semelle intérieure EVA amovible à ajustement sur mesure avec rembourrage haute performance PORON®
- Semelle intermédiaire en phylon EVA
- Contrefort en thermoplastique moulé sur mesure et embout de protection
- Semelle extérieure en caoutchouc au carbone :
(test ASTM F489-96 pour la résistance au glissement validé)



ALTAMA VENGEANCE



PRO PX



- Tige en cuir suédé/ nylon Cordura® 1000D
- Fil de nylon à triple liaison
- Conforme à la norme AR 670-1
- Col rembourré pour plus de confort
- Languette à soufflet
- Système de laçage rapide en laiton recouvert de nylon
- Doubles événements de drainage
- Semelle intermédiaire en PU à injection directe
- Bande de roulement Ro-Search Panama (répond au test ASTM F2913-19 de résistance au glissement.)
- Contrefort du talon moulé par l'arrière

RAPTOR



- Tissu en maille aérée à séchage rapide
- Languette à soufflet
- Lacet rond de 3 mm
- Semelle intermédiaire légère en EVA double densité
- Dessus en PU microfibre durable avec orteil et garde-boue résistants à l'abrasion
- Protection contre les risques électriques (ASTM F2413-18)
- Embout de sécurité en acier conforme à la norme ASTM F2413-18
- Talon et protection orteils en thermoplastique moulé
- Système de laçage avancé UFit

HEAT



- Cuir de vachette perforé Fleshout et empeigne en tissu Cordura® 1000D
- Languette à soufflet
- Empeigne doublée Faytex®
- Col rembourré pour plus de confort
- Fil de nylon triple liaison
- Semelle extérieure Vibram® Crossbow cupsole
- Protection arrière rigide en fibre de verre
- Semelle intérieure anti-microbienne amovible en PU
- Doublure extérieure textile anti-humidité
- Semelle intercalaire avec revêtement mousse
- Embout thermoplastique moulé
- Conforme à AR670-1

MARITIME ASSAULT BOOT

La gamme maritime Assault Boot est idéale pour toutes les opérations aquatiques tactiques, et convient à environ toutes les palmes de plongée utilisés par les militaires dans le monde.

Caractéristiques :

- Quart de panneaux 1000D Cordura à haute résistance à l'abrasion et à séchage rapide
- Couleurs unies et Multicam®
- Doublures en maille pour chasser rapidement la transpiration et l'humidité de vos pieds
- Lacets mats antirouille
- Semelle monobloc en ABS pour assurer la stabilité et le soutien lors d'une montée à l'échelle spéléologique
- Semelle contour Ultron® PU
- Ports de drainage avant non métallique
- Semelles extérieures adhérentes en caoutchouc SEAL. La composition du caoutchouc était originellement conçue pour les chaussures d'escalade et a été modifiée pour les opérations tactiques humides. Le caoutchouc SEAL est un des plus épais des caoutchouc à grande traction sur le marché actuel.

MARITIME ASSAULT BASSES
MULTICAM



URBAN ASSAULT MID
BLACK MULTICAM



JUNGLE PX

Cette gamme est la référence pour les climats tropicaux. Dotée d'un système Cordura® respirant et d'évents de drainage intégrés, elle permet à vos pieds de rester au sec.

- Hauteur de 10,5" en taille normale 9 pour homme
- Partie supérieure en daim traité Scotchgard® avec nylon Cordura® 1000 DE
- Col rembourré pour plus de confort
- Languettes anti-infiltrations
- Système de laçage rapide en laiton revêtu de nylon
- Semelle intérieure en polyuréthane amovible et matelassée
- Mousse à barrière thermique
- Évents de drainage intégrés
- Contrefort en fibre de cuir moulé sur mesure et protection orteils
- Mousse isolante
- Semelle extérieure en caoutchouc (adhérence conforme à la norme ASTM F489-96).

ABOOTTABAD

La gamme Aboottabad possède des caractéristiques tactiques intéressantes. Tout d'abord, les chaussures bénéficient de la technologie de semelle légendaire Altama. Le caoutchouc SOF-ROC™ s'enveloppe dans la voute plantaire en un cordage rapide et il assure confort et fiabilité.

- Technologie de semelle Panama utilisant le caoutchouc SOF ROC™
- Semelle intermédiaire EVA à double densité
- Rock 'n Roll Plate™ pleine grandeur
- Dessus en PU avec maille en nylon et microfibre à séchage rapide
- Protection orteils externe moulée en caoutchouc
- Contre support du talon moulé à injection en TPU
- Système de laçage à boucle de nylon
- Semelle intérieure à PU soufflé Altalite™



ALTAMA
ABOOTTABAD BASSES



ALTAMA
ABOOTTABAD MID



HOLSTERS PORT DISCRET



PHENOM SPEED



PHENOM STEALTH

Si vous cherchez une solution de qualité supérieure, riche en fonctionnalités, pour le port dissimulé de votre arme, ces holsters sauront répondre à vos exigences.

Le Phenom G-Code est construit et conçu pour la sécurité, la dissimulation et un maintien solide. Le système de montage de pointe (pat.pen) est discret et ergonomique pour une manipulation aisée sur et hors de la ceinture. Cinq points de verrouillage dans chacune des positions des clips assurent une fixation solide à vos réglages. Adaptable au port ceinture, inside ou cross-draw.



**HOLSTER INSIDE INCOG IWB
AVEC PORTE-CHARGEUR**



**HOLSTER INSIDE INCOG
ECLIPSE
1 x POINT DE FIXATION
CEINTURE**



**HOLSTER INSIDE INCOG
SHADOW
2 x POINTS DE FIXATION
CEINTURE**

HOLSTER INSIDE INCOG

Le holster INCOG a la particularité de ne pas être encombrant, d'être multi-position et de bien dissimuler l'arme. Ses caractéristiques permettent de choisir parmi un large panel de positions possibles tout en l'ayant à portée de main pour tirer. Les ajustements, comme l'angle de port, la profondeur de port ou sa position, sont possibles grâce aux divers points de montage modulables. Combinés, tous ces éléments permettent au holster de s'adapter à son utilisateur en respectant sa morphologie et ses préférences personnelles. Le holster INCOG s'adapte aux différents univers de missions ainsi qu'aux exigences de celles-ci. Le clip du holster permet de maintenir l'arme très proche du corps. C'est idéal pour mieux dissimuler l'arme sans créer d'épaisseur.



HOLSTERS PORT APPARENT



OSH-OSL

G-Code est fier de présenter l'étui OSL (Operational Series-Light). Cet étui représente tout ce que vous aimez de nos étuis OSH et SOC réunis en un seul modèle. L'OSL donne maintenant au tireur la possibilité de porter son arme et sa lampe tactique dans un étui de niveau 1, formé avec précision et en une seule pièce. L'OSL est disponible en configuration Standard ou RTI et s'adapte également aux armes équipées de RMR ou autres optiques. Disponible avec ou sans protège-chemise et pour une variété de combinaisons arme/lampe. L'OSL s'adapte à une variété d'applications allant du port en civil ou hors service au tir de compétition et aux applications tactiques. Vous avez demandé, nous avons livré !



XST

La série de holsters XST reprend tous les points positifs de la série OSH tout en ajoutant un second niveau de rétention. Le deuxième niveau de rétention est ajouté avec un rabat derrière la culasse déverrouillable par l'opérateur. Construit pour le combat, il dispose d'une fenêtre permettant de passer les viseurs de nuit et d'un canal pour les organes des visée surélevés pour les modérateurs de son. La conception ouverte de l'avant permet de passer les canons filetés. Disponible en plusieurs couleurs et revêtements, nous avons la bonne configuration pour votre équipement de combat.

Accessoires supplémentaires disponibles.



SOC LIGHT COWLING (ACCESSOIRE SOC RTI)

Capot inférieur SOC pour l'utilisation d'un holster SOC avec un pistolet et une lampe d'arme. Fourni avec 6 boulons à tête hexagonale pour fixer le capot au holster. Nécessite une clé Allen de 3/32" (non incluse).



SOC RTI

Ce système est constitué de deux parties moulées. La partie haute est dédiée à chaque arme, et la partie basse interchangeable permet de rengainer une arme avec ou sans lampe. Compatible avec tous les accessoires RTI, le système est livré avec son interface RTI. La partie haute est disponible en noir uniquement. Le cowling est disponible en Noir, vert OD ou coyote.

Disponible pour :

- Glock 19, 23, 32, 36
- Glock 17, 22, 31
- Glock 34, 35
- Beretta M9A1 with RAIL
- SIG P226R/MK25 - Railed Only
- 1911 5" Standard Length Rail or Cold M45
- 1911 5" with full length rail
- 1911 Government commander (4" barrel) Standard frame



PLATEFORME RTI



PASSANT CEINTURE RTI

- Compatible avec tous les accessoires RTI
- Ambidextre
- Réglable en inclinaison à l'aide de vis
- Existe en noir, OD ou sable



PADDLE RTI MONTAGE RAPIDE POUR CEINTURE

- Fonctionne avec n'importe quel holster RTI kydex
- Existe en noir, vert et coyote



3 PLAQUES RTI



PLATEFORME GCA200

La plate-forme de pistolet RTI® Optimal Drop s'adapte aux ceintures jusqu'à 2 pouces. Support de ceinture tactique RTI® très résistant. Double intérieure en velcro pour fournir une monture solide qui ne se déplace pas lorsqu'elle est utilisée en conjonction avec une ceinture tactique à double velcro. Cela permet un positionnement parfait pour votre holster ou tout autre équipement.



PLAQUE DE CEINTURE PORT BAS DUTY RTI

- Convient aux ceintures allant jusqu'à 2".
- Montage RTI.
- Velcro mâle dans le passant pour fournir une accroche maximale sur les ceintures munies de Velcro femelle.
- Ajustement possible jusqu'à 30 degrés permettant de positionner parfaitement son holster (ou autre)



H-MAR BANDE MOLLE - 2 COLONNES

- Fonctionne avec n'importe quel holster RTI G-Code Kydex
- Ambidextre
- Fonctionne sur des gilets tactiques et supports de plaques
- La roue RTI permet le montage selon 12 angles différents.

PORTE-CHARGEURS

- Extérieur rigide, intérieur souple
- Porte chargeur complètement modulaire
- S'interface avec les autres produits de port G-Code(Paddle, ceinture...etc)
- Configurable pour s'adapter aux besoins de votre mission peu importe votre préférence de port
- Ouverture évasée pour une insertion facile
- Des canaux moulés protègent le cordon de maintien de l'usure et des déchirures
- Plaque arrière avec trous cerclés laiton pour changer rapidement de système de montage
- Matériaux hydrophobes
- Construction la plus compacte et légère possible
- Livré avec clip pour la ceinture G-Code Operator's Belt (ou au choix le paddle cobra ou un passant de ceinture) et vis
- Fonctionne pour chargeur avec simple/double pile



SCORPION SOFTSHELL RIFFLE



SCORPION SOFTSHELL
PISTOL SHORT



SCORPION SOFTSHELL
PISTOL LONG



CLIPS POUR PORTE-CHARGEURS SOFTSHELL SCORPION, HARD SHELL SCORPION ET D3.

- S'attachent rapidement et en toute sécurité aux porte chargeurs Soft Shell et Hard Shell Scorpion
- Possibilité de les utiliser avec les porte chargeurs D3 G-Code
- Les clips de la série R sont plus longs pour s'aligner avec les points de montage des porte-chargeurs d'armes longues
- Les clips de la série R et P attachent et maintiennent bien en place vos portes chargeurs à votre matériel. Un « clic » confirme que le clip est bien fermé (pas de risque qu'il s'ouvre sans votre aval). Pas besoin d'outils pour ajuster le clip (ce qui permet de l'ajuster n'importe où et n'importe quand)
- Un ajustement mineur de la hauteur de votre équipement peut être réalisé en ajustant la hauteur du clip (en fonction du placement de votre vis dans le trou - chaque trou offre une partie « haute » et « basse »). Un ajustement additionnel peut être effectué en positionnant le clip vers le haut ou vers le bas. Ces ajustements offrent 4 positions possibles de port
- Clips conçus pour système molle (ceinture, gilet balistique)
- Livrés avec visserie



BANG BOX

La bang box est un petit dispositif de stockage polyvalent et transportable. Il est parfait pour le champ de tir lorsque vous n'avez pas besoin de transporter une boîte à munitions complète. De même, le traitement de l'emballage des munitions sur le terrain et les couches de déchets qu'il génère sont une plaie et pourront être évités grâce à cet étui !

Différents coloris disponibles.

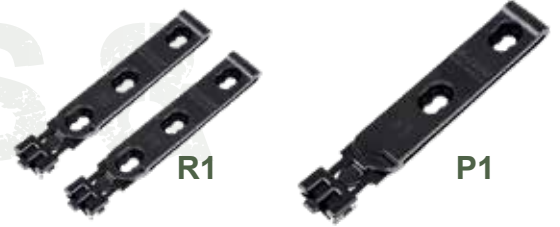

Clips MOLLE pour fusil d'assaut ou pistolet



Clips ceinture Operator (épaisse) pour fusil d'assaut ou pistolet



Clips ceinture standard pour fusil d'assaut ou pistolet

CONTACT SERIES MICRO CHEST RIG 3ZERO

Plateforme modulaire d'approvisionnement en munitions, le Contact Series 3Zero Chest Rig est particulièrement adapté aux opérations à faible visibilité ou aux situations nécessitant une escalade rapide dans la force utilisée. Hautement portable et pouvant être enfilé rapidement, le 3Zero Chest Rig peut être configuré pour une grande variété d'exigences de mission et d'environnements de travail.



CEINTURES

ACTIVE RESPONSE EDC BELT

Cette ceinture en nylon haute résistance, laminée, à double couche et à triple couture offre une rigidité et une longévité appréciables. Les ceintures EDC G-Code Active Response sont conçues pour être portées tous les jours et constituent un excellent choix pour le travail ou le champ de tir, car elles offrent une solution de soutien de haute qualité pour vos besoins tactiques. Ces ceintures disponibles avec des combinaisons de tailles et de couleurs variées.



ACTIVE RESPONSE SHOOTER

Cette ceinture en nylon Mil-spec à double couche, laminée est très résistante et offre grâce à sa triple couture une rigidité et une longévité très intéressantes. Le système de boucle Cobra est inégalé pour sa force et son efficacité. Les ceintures G-Code Active Response / Shooter Belts sont un excellent choix pour le service, le travail au champ de tir ou le port EDC car elles fournissent une solution de haute qualité pour vos besoins tactiques. Ces ceintures sont disponibles avec des options telles que la taille, la couleur, le type de doublure et la présence d'un anneau.



CONTACT SERIES OPERATOR'S BELT

La ceinture opérateur G-Codes est un système de ceinture double qui comprend une ceinture intérieure légère avec des velcro tournés vers l'extérieur. Cette ceinture intérieure est destinée à être portée à travers les passants du pantalon et se fixe à l'aide d'une boucle discrète. La ceinture intérieure peut facilement servir de ceinture tactique complète à elle seule. Cependant, en tant qu'élément du système, la ceinture intérieure constitue une base confortable et stable pour la surceinture de 1 3/4 pouce. La surceinture est doublée d'un matériau velcro correspondant, qui se fixe à la ceinture intérieure, à l'extérieur des passants du pantalon.

Ensemble, elles forment un système porteur solide, confortable et discret. En outre, ce système se combine avec les nouveaux accessoires de montage Static-Grip de G-Codes qui verrouillent le positionnement de vos articles de transport sur la ceinture.



INNER BELT FOR OPERATOR'S BELT

Il s'agit d'une ceinture intérieure velcro de 1,5" conçue pour être associée à notre ceinture opérateur de la série Contact de 1,75".

La ceinture intérieure peut également être utilisée seule comme ceinture EDC très fiable, ce qui permet de passer de l'EDC au port en service sans problème.



CONTACT SERIES OPERATOR'S BELT

La ceinture intérieure de 1,5" est compatible avec notre ceinture opérateur de la série Contact. Cet accessoire permet de fixer rapidement votre ceinture sur n'importe quel vêtement extérieur sans avoir à faire passer votre ceinture intérieure dans les passants du pantalon. Il suffit d'enrouler votre ceinture autour de votre taille, d'engager le clip Cobra et c'est parti.



EFFRACTION

OUTILS D'EFFRACTION LOURDS

Nous sommes extrêmement fiers d'être capables de proposer à nos clients des outils hautes performances qui garantissent une bonne exécution de missions dans les meilleures conditions possibles. Les pompiers, militaires, gendarmes et policiers sont confrontés au danger quotidiennement, nous devons donc garantir les meilleurs résultats possibles pour eux.



OPH 55

Le kit OPH55 comprend : une unité hydrélectrique réf. GHP, un ouvre-porte hydraulique réf. OP55, et son sac de transport réf. ST/OP5. Ce kit d'effraction fonctionne comme un écarteur pour ouvrir rapidement et silencieusement toute porte standard vers l'intérieur ou vers l'extérieur.

La forme et le poids de l'OP55 lui confèrent force et stabilité, une valeur ajoutée pour ouvrir certaines portes difficiles. Pour ouvrir les portes à plusieurs points, il faudra suivre quelques étapes.

L'ouvre-porte OP55 assure une ouverture rapide et silencieuse des portes non blindées s'ouvrant vers l'intérieur et également vers l'extérieur en agissant comme un écarteur. Pour son fonctionnement, l'OP55 nécessite l'une des centrales hydroélectriques LIBERVIT : GHP ou POWERCASE, ou la pompe manuelle LIBERVIT : PMP55. Un flexible hydraulique adapté sera nécessaire pour connecter l'outil à la centrale hydraulique ou à la pompe manuelle.



**ADOPTÉ PAR LES GROUPES
D'INTERVENTION**



Les centrales hydrauliques peuvent également être utilisées avec d'autres outils : cisailles, écarteurs...etc.

OPH 71

Le kit OPH71 comprend : une unité hydroélectrique GHP, un ouvre-porte hydraulique OP71, et son sac de transport ST/OP7. Ce kit d'effraction fonctionne comme un écarteur pour ouvrir rapidement et silencieusement toute porte standard vers l'intérieur ou vers l'extérieur. La forme et le poids de l'OP71 lui confèrent force et stabilité, une valeur ajoutée pour ouvrir certaines portes difficiles.



B.A.S. SUPERLIGHT

Beaucoup plus compacte et légère que la B.A.S, la centrale hydraulique B.A.S. superlight dispose d'un habillage (déhoussable et lavable) réalisé en CORDURA (1100 Den) multicouches capitonné, équipé de fermetures à glissières déperlantes et de cloisonnements anti-bruit.

La centrale hydraulique B.A.S. superlight est classée IP64 et n'excède pas 48 dB à 5m. Un tableau de bord protégé par un rabat amovible permet d'avoir accès au contacteur de mise en route ainsi qu'à l'indicateur d'état de charge de la batterie. Dotée en série d'une batterie Lithium de 48V, autorisant une autonomie moyenne de 45 minutes en action outil et rechargeable à 100% en seulement 10 minutes. La centrale hydraulique B.A.S. superlight est livrée en série avec une commande à distance manuelle convertibles filaire / sans fil, utilisables à 5 m de distance en configuration filaire et à 30 m de distance en configuration sans fil.

Afin de simplifier au maximum la partie maintenance préventive de nos centrales hydrauliques, la B.A.S. superlight est dotée en série d'un système d'acquisition et transmission de données permettant à chaque utilisateur, au travers de son téléphone portable, de pouvoir faire un diagnostic complet après avoir téléchargé l'application gratuite LIBERVIT CONNECTED sur l'une des plateformes Apple store ou Google play.

La B.A.S. superlight ne permet pas d'alimenter tous les outils de la gamme LIBERVIT, veuillez prendre connaissance du tableau de correspondances centrale / outils avant toute prise de décision.

Les boucles à dégrafage rapide en polyacétal renforcé, autorisent le portage et/ou l'utilisation de la centrale B.A.S. superlight de différentes manières :

- Portage/utilisation en mode dorsal par bretelles épaulières
- Portage/utilisation en mode dorsal sur molle de gilet tactique
- Portage/utilisation en mode frontal sur molle de gilet tactique
- Portage/utilisation en mode bandoulière
- Portage/utilisation à la main
- Utilisation au sol en position verticale
- Utilisation au sol en position horizontale
- Le dossier et les harnais sont démontables et lavables

DOOR RAIDER LIGHT

Le DOOR-RAIDER light permet de réaliser l'ouverture de portes blindées à fermeture multipoints, ouvrant vers l'intérieur dans sa version standard, ou de portes métalliques ouvrant vers l'extérieur s'il est équipé de l'option T. D'une mise en œuvre silencieuse, simple et rapide, il permet l'ouverture en moins de vingt secondes et en une seule opération d'une porte haute résistance.

Trois prolongateurs de vérin complètent la panoplie. Ces accessoires peuvent être utilisés pour faire face à des situations exceptionnelles comme la présence d'une ou plusieurs marches devant la porte. L'appui supérieur est doté d'une platine démontable manuellement. En option il existe différents types de platines.

L'ouverture de la porte se fait progressivement, sans impact, dans un silence optimal, quel que soit le mode de mise en œuvre : à distance ou par la commande de service située sur l'outil. Des butées caoutchouc, disposées en des points précis de l'outil, permettent de limiter le risque de bruit durant le transport et la mise en œuvre de l'outil.

La centrale hydraulique GHP de l'unité d'effraction DOOR-RAIDER light est équipée en série d'une batterie lithium 12V. L'autonomie est d'environ 45 minutes d'action outil, ce qui autorise, avant de devoir recharger la batterie, l'ouverture d'un très grand nombre de portes.

Pour assurer une sécurité complète de l'opérateur dans toute situation à hauts risques ou lorsque la porte est piégée, après sa mise en position sur la porte, le DOOR-RAIDER light peut être actionné à distance par l'intermédiaire d'une radiocommande. Les commandes peuvent fonctionner en mode radiocommandé à une distance moyenne de 30 m, ou en mode filaire, à une distance de 5 m. Le câble d'alimentation est commun aux 2 commandes à distance.



**ADOPTÉ PAR LES GROUPES
D'INTERVENTION**



HR7

Conçu pour ouvrir les portes en bois, en métal ou en PVC, les portes à simple fermeture ou à fermeture multi-points, le HR7 est placé horizontalement entre les montants du cadre de porte. Une poignée sur le vérin transversal permet une meilleure prise en main. Le HR7 est équipé d'un système de tige télescopique exclusif à verrouillage rapide «Extend» et il peut être ajusté en longueur pour réduire le temps d'exposition devant la porte.

Pour son fonctionnement, le HR7 nécessite l'une des centrales hydrauliques LIBERVIT, ou l'une des pompes manuelles LIBERVIT. Deux contacteurs de mise en marche sur l'outil permettent d'actionner les vérins du HR7. Un flexible hydraulique adapté sera nécessaire pour connecter l'outil à une centrale hydraulique ou à une pompe manuelle.



EX50

Destiné à l'ouverture de portes anti-panique à simple fermeture ou à fermeture multipoints, s'ouvrant vers l'extérieur, le EX50 se place horizontalement sur la porte. Pour son fonctionnement, l'EX50 nécessite l'une des centrales hydrauliques LIBERVIT : GHP ou POWERCASE, ou l'une des pompes manuelles LIBERVIT : PMP64 ou PMP75.

Un flexible hydraulique adapté sera nécessaire pour connecter l'outil à la centrale hydraulique ou à la pompe manuelle. Après l'installation de l'outil sur la porte au niveau de la serrure, activer l'outil par la poignée de mise en service située sur l'outil ou à l'aide des commandes à distance, puis rétracter le EX50 jusqu'à obtention de l'ouverture de la porte.

Le levier SINGLE HEAD est utilisé accessoirement si nécessaire, pour faciliter le positionnement des platines de l'EX50.



EFFRACTION



RAMBAR

A l'origine, Paratech a conçu le Super Rambar pour répondre à la nécessité d'un outil compact avec la force nécessaire pour entrer rapidement. The Super Rambar répond parfaitement à ce besoin en proposant un effet « Slam and Ram » qui permet à une personne de frapper fort une seule fois avec un outil de seulement 7,2 kg. La taille compacte et l'absence d'arc de rotation rend cet outil idéal pour une utilisation dans des couloirs étroits.

Cet outil puissant possède une seule fonction : VOUS FAIRE ENTRER RAPIDEMENT. Pour entrer, il suffit de placer l'embout forgé où vous voulez la force appliquée et de « slam et ram ». Fini les coups de marteaux déviés. Fini les prises d'élan dans les couloirs bondés. Toute la force est délivrée là où vous voulez. Prévu pour une utilisation par les forces de l'ordre.



MOYENS D'EFFRACTION

Nous pouvons vous fournir tous les outils nécessaires : marteaux, pieds de biche, béliers, outils coupants...



TACTICAL RESPONSE KIT

Le Tactical Response Kit permet de transporter de manière compacte tous les outils nécessaires pour ouvrir en faisant levier ou tordant et ouvrir ou retirer tout type de barrière.

Ce kit est également interchangeable, donc vous pouvez l'utiliser avec n'importe quelle combinaison utilisant les pieds de biches fournis. Utilisez un pied de biche pour ouvrir en faisant levier, un marteau pour casser du béton ou une hache pour couper. Tout ce dont vous avez besoin dans un kit.

SCIE PORTATIVE THERMIQUE HILTI

Meilleur rapport poids/puissance pour une vitesse et productivité optimales.

- Procédure de démarrage simple en sens inverse des aiguilles d'une montre
- Mécanisme d'amorçage pour un démarrage facilité
- Système de filtration cyclone pour moins de maintenance et plus de durabilité
- Découpe très rapide avec disques diamant technologie Equidist
- Vitesse, facilité d'utilisation et fiabilité pour une productivité inégalée



MARTEAU-PERFORATEUR ROTATIF SANS-FIL HILTI

- Un moteur puissant offre une puissance d'impact impressionnante pour un forage et burinage efficaces
- 3 modes de fonctionnement : rotation seulement, rotation avec marteau et marteau seulement (fonction burin)
- Forage pratiquement sans poussières avec les systèmes de dépoussiérage autonome (DRS) en option
- Fonctionne avec le Hilti V Li-ion CPC et piles 36 V NiCd



PERCEUSE SANS-FIL HILTI

- Rapport poids/puissance élevé délivrant 701 cm/kg (609 in/lbs) de couple
- Engrenages 100% métal pour plus de fiabilité et de durabilité
- Batteries CPC pour une autonomie maximale
- Boîtier renforcé en fibre de verre pour une utilisation en conditions difficiles
- Moteur à haut rendement offrant une puissance fiable
- Chargeur compatible avec toutes les batteries Li-ion des outils sans-fil Hilti



PACK OUTILS SANS-FIL

- Lame de découpe pour métaux ferreux pour fournir plus de découpe par recharge
- Technologie de coupe à froid pour une meilleure productivité
- Le système d'outil et de lame a été optimisé pour permettre une découpe facile du matériau (d'une épaisseur fine à très épaisse)
- Panneau de vision clair et lumineux pour une meilleure visibilité
- L'efficacité du système permet une découpe lisse pour une plus longue durée de vie
- Le moteur est protégé pour aider à augmenter la durée de vie de l'outil en réduisant les débris dans le moteur



EFFRACTION



THERMIC POWER

L'unité dorsale de découpe thermique LIBERVIT Thermic Power permet, par fusion à très haute température, plus de 5000° C, de découper, dans un laps de temps réduit, toutes les nuances de métaux, de faibles ou fortes épaisseurs. L'allumage est obtenu dès la mise en contact de l'électrode avec la platine d'amorçage, laquelle est alimentée par une petite batterie. Selon le diamètre de l'électrode choisie, il sera possible de découper plus ou moins rapidement une même épaisseur de matière.

Plus le diamètre est important, plus la vitesse de découpe sera élevée mais plus la consommation d'oxygène sera importante. Dans la majeure partie des cas, pour réaliser la découpe de gonds de portes de barreaux, de cadenas, chaînes,... les électrodes de diamètre 6.3 ou 9.5 seront suffisantes, les électrodes de diamètre 12.7 seront à utiliser sur des épaisseurs d'acier supérieures à 50 mm. La progression de la découpe peut être interrompue et reprise à tout moment. L'unité dorsale de découpe thermique Thermic Power est équipée de coupleurs auto-obturants.

TEC TORCH

Le TEC Torch est un outil exothermique qui convient aux missions allant de l'effraction tactique aux applications EOD. Développé par EMPI, le TEC Torch est un système portatif conçu pour des opérations simples et rapides de coupe ou de pénétration de plaques.

La cartouche C110 produit un jet conçu pour couper une barre en acier solide de 2 cm en environ 1,5 s et est idéale pour les verrous, les chaînes, les charnières, les barres d'armature etc. La cartouche C210 produit un jet rond ou circulaire pour perforer les plaques jusqu'à 1.2 cm d'épaisseur.

Les cartouches sont autonomes et étanches. Elles fonctionnent pour une seule combustion d'environ 2,0 secondes. Une fois allumé, le mélange pyrotechnique produit un jet de vapeur métallique d'environ 2480°C.

La poignée se base sur l'assemblage d'une lampe de poche simple avec un interrupteur ARM (on/off) et un interrupteur FEU momentané. La poignée abrite soit une pile 9V standard ou 2 piles CR123A (selon le modèle). Chaque poignée peut également être utilisée avec d'autres accessoires compatibles pour déclencher plusieurs cartouches à distance.





KIT & FORMATION EFFRACTION DOUCE

- Peu encombrant pour intervention en espaces étroits
- Le kit et la formation sont adaptables en fonction des besoins et missions des opérateurs
- Le kit d'effraction douce comprend tous les outils pour entrer et ressortir sans laisser de traces de votre passage
- Réservé aux forces gouvernementales

EBP18 - KIT EFFRACTION

Le kit d'effraction EBP-18 inclut:

- EBP-E sac tactique
- MR14 bélier
- SINGLE HEAD levier télescopique
- CBT10 coupe boulons

Caractéristiques :

- Configuration : 3 outils
- Sac de portage à dos vide réf. EBP-E
- Couleurs disponibles gris foncé/vert olive/ camouflage
- Dimensions sac de portage : 600 x 500 mm
- poids à vide : 1.80 kg
- poids avec outils : 20.7 kg

TOOL ENTRY BAG

Le sac First Spear Entry vous permet de vous déplacer rapidement tout en transportant dans votre dos vos outils et votre arme.

- Fabriqué en Cordura 500 deniers cumulant légèreté et résistance à l'abrasion (pour un diamètre de fil équivalent, le Cordura® est 7 fois plus résistant que le Nylon® à l'abrasion)
- Sac à dos discret pour se déplacer dans des zones étroites
- Rabats des deux côtés pour un accès rapide et facile
- Poches doubles épaisseurs renforcées et doublées en sangle nylon
- Dos avec doublure en plastique rigide et mousse alvéolée fermée pour que vos outils ne vous rentrent pas dans le dos
- Ceinture et bretelles matelassées
- Outils vendus séparément





ÉCHELLE D'ASSAUT SECTIONNELLE

L'échelle d'assaut tire sa force du montant intégral et de l'aluminium de haute qualité utilisé dans la fabrication (tous les matériaux sont à la norme britannique BS1474). Discrète, résistante et stable (pieds articulés en caoutchouc), l'échelle allie résistance et absence de bruit.

Des tubes en acier sont utilisés avec des tiges de verrouillage pour permettre à deux échelles d'être facilement et rapidement assemblées. Chaque section mesure 1.5 m et pèse 7 kg. Elle se range facilement dans un coffre de voiture. Un maximum de 4 sections peut être assemblé et une hauteur maximum de 6 m être atteinte.



CORDES

Nous pouvons vous fournir toute sorte de cordes statiques, semi-statiques et dynamiques.



8-STOPPERS



MOUSQUETONS



STOPPERS ET DESCENDEURS TOUS TYPES





CASQUES DE PROTECTION



HARNAIS COMPLET



GANTS



SANGLES ET ABSORBEURS D'ÉNERGIE

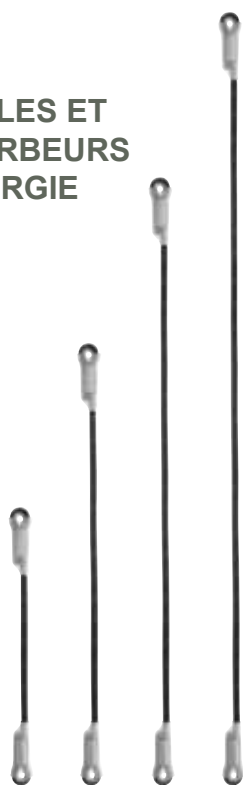

LAMPES FRONTALES AVEC FILTRES COLORÉS OU LED

FRANCHISSEMENT

MARK 1 TACTICAL

Spécialement conçu pour les interventions tactiques, le MARK 1 TACTICAL offre un niveau d'adhérence incroyablement élevé sur la corde. Le changement entre Stop et Go est très régulier.



SIRIUS

SIRIUS intègre les avantages des meilleurs descendeurs pour les applications industrielles et de sauvetage dans une conception extrêmement compacte - pour une meilleure manipulation et une longue durée de vie.

Le levier de commande à retour automatique a un rayon de mouvement particulièrement petit afin que vous puissiez travailler rapidement, avec précision, plus confortablement et en toute sécurité. Lors de l'insertion de la corde, qui est intuitive et simple, le mousqueton du harnais peut rester connecté à l'appareil. Le tracé de la corde a été conçu de manière à ce qu'elle soit protégée des torsions et des plis, ainsi que de l'usure excessive. SIRIUS a été développé pour une utilisation prolongée dans les conditions les plus difficiles. C'est pourquoi il est composé à 100 % de métal.

- Maniabilité exceptionnelle grâce à un design compact et à l'itinéraire intuitif de la corde
- Longue durée et robuste : 100% métal
- Fonction de verrouillage automatique



LORY PRO

LORY est un outil robuste de descente et de sauvetage. Ses multiples domaines d'application en font un compagnon fiable dans la zone Rope Access et sauvetage (descente en rappel jusqu'à une charge de 225 kg).

Le LORY peut être utilisé pour le positionnement de la corde, comme dispositif de retenue pour la sécurisation sur les toits et les bords de chute, comme point d'ancrage temporaire ou pour la protection contre les chutes sur les systèmes de corde flexible.

En cas de chute, le dispositif se bloque immédiatement s'il est utilisé correctement.

EN 341 :

Charge utile : 30 à 180kg
Hauteur max. de descente: 190 m
Diamètre de la corde : 11mm

EN 12841-C :

Charge utile max. : 225kg
Diamètre de la corde : 10-12mm

EN 795-B :

Diamètre du câble : 10,5/11mm ANSI Z359.4



 SKYLOTEC

TCX II – SEAL ASSAULT

Le nouveau TCX II SEAL ASSAULT est super compact, léger et alimenté par des batteries externes interchangeables.

La « poignée de gaz » bidirectionnelle (brevet en instance) permet de contrôler les mouvements vers le haut et vers le bas sans avoir à changer de bouton. Cette nouvelle fonction unique accélère le processus en permettant à l'opérateur d'agir plus instinctivement et élimine le besoin de boutons supplémentaires. Bien entendu, le TCX dispose également d'une option de commande à distance. Le TCX SEAL est conçu pour les opérations tactiques, à distance, urbaines et maritimes et vise les unités d'opérations spéciales de haut niveau. Construit pour la vitesse et l'étanchéité. La vitesse et la capacité de levage sont optimisées pour un seul opérateur entièrement équipé. Conçu pour l'environnement maritime (étanche et résistant à l'eau salée). Opérations de plongée jusqu'à 10m/33ft de profondeur.



TCX II – SEAL ASSAULT

TCX II – SEAL FORCE

Le TCX II SEAL FORCE est basé sur la nouvelle plateforme TCX révolutionnaire : super compact, léger et alimenté par des batteries externes interchangeables.

La « poignée de gaz » bidirectionnelle (brevet en instance) permet de contrôler le mouvement vers le haut et vers le bas sans avoir à changer de bouton. Cette nouvelle fonctionnalité unique accélère le processus, en permettant à l'opérateur d'agir de manière plus instinctive et élimine le besoin de boutons supplémentaires. Bien entendu, le TCX dispose également d'une option de commande à distance.

Le TCX FORCE est conçu pour les opérations tactiques, à distance, urbaines et maritimes et vise les unités d'opérations spéciales de haut niveau. Tant pour le sauvetage que pour les opérations tactiques. Construit pour la puissance de levage. La vitesse et la capacité de levage sont optimisées pour une charge allant jusqu'à 250 kg.

Le TCX FORCE présente exactement les mêmes spécifications que le TCX RESCUE, à l'exception des caractéristiques d'étanchéité et de protection contre l'eau salée. Le niveau de protection contre les intrusions du TCX FORCE est IP 67 (solide : étanche à la poussière/eau : jusqu'à 1m/3,3ft). Idéal pour les unités qui n'ont pas besoin de la capacité de plongée de l'appareil et qui ne travaillent pas dans un environnement maritime (eau salée).



TCX II – SEAL FORCE

CIVIERE CONREST

La civière de sauvetage CONREST permet le sauvetage rapide des victimes d'accidents dans des espaces difficiles d'accès et confinés. La conception courte sécurise la tête, la colonne vertébrale, le bassin et les bras du patient grâce à une construction de sangle de ceinture particulièrement épaisse et stabilisante. Avec ses nombreuses poignées, CONREST offre aux sauveteurs et aux équipes d'urgence de nombreuses options pour déplacer les victimes d'accidents hors de la zone de danger. Des accessoires spéciaux peuvent également être fixés aux boucles de transport. Ceux-ci peuvent être reliés à un système de fixation mobile qui permet aux victimes d'accidents d'être secourues d'un puits d'égout, par exemple. Un système de couleurs claires assure une manipulation rapide : tous les points de fixation sont marqués en orange.

CONREST dispose d'une plaque stable et solide qui assure le mouvement en toute sécurité du patient sur les rebords ou les obstacles. Une pochette de jambe peut être commandée individuellement si nécessaire. Les deux sont également disponibles sous forme d'ensemble (numéro d'article : SAN-9100).



RECORD TACTIQUE

Ultra-léger - ultra-confortable - ultra-flexible : Les ailettes de refroidissement intégrées et le matériau en maille perforé et respirant assurent une circulation d'air optimale lors d'un port prolongé. De plus, les sangles de hanche et les boucles de jambe rembourrées à double couche, ainsi que le large choix de tailles augmentent le confort de port déjà important du RECORD pour un travail agréable au quotidien.

En clipsant différentes parties supérieures, le harnais peut facilement être modifié en un harnais complet pour changer de champ d'application.





FRANCO-ESSEMENT



TACT-IT 1 & 2

Léger, discret et minimaliste : Construction de harnais en deux parties pour une utilisation quotidienne dans les équipes d'intervention rapide. Comprend une ceinture et une élingue de jambe lâche, qui est facilement accrochée si nécessaire. Avec boucle à dégagement rapide et œillet descendant intégré.

NAUTIQUE

TRACTEUR SOUS-MARIN DPD

Utilisé par les Navy Seals, le DPD (Diver Propulsion Device) est un puissant tracteur sous-marin au design résolument hydrodynamique. D'un poids d'environ 75 kg à sec, le DPD permet de déployer deux hommes et leurs équipements lors d'infiltrations sous-marines sur une quinzaine de kilomètres, grâce à son autonomie de 4 h obtenue à l'aide de deux batteries lithium-ion. Les opérateurs peuvent ainsi économiser leurs ressources en oxygène et réduire leur fatigue pendant la période d'approche, ils sont efficaces dès leur arrivée sur le théâtre d'opération. Il est possible d'embarquer une quarantaine de kilos de matériel à bord. Le DPD est équipé en standard d'un compas magnétique, d'un profondimètre et d'une jauge de batterie. Le système de navigation électronique par GPS RNAV 2 (Recon Navigation System) peut être ajouté sur le DPD pour une meilleure précision lors des approches tactiques. Déployable depuis un avion (peut être conditionné pour être aéro-largué), une embarcation ou directement depuis la plage (deux hommes suffisent à son transport et à sa mise à l'eau). Passage ultra rapide du mode opérationnel au mode stockage/transport. Le DPD existe en plusieurs versions, certaines sont capables d'atteindre des vitesses de 3.5 kt. Un cargo pod est également disponible, il est tracté par le DPD et permet d'emporter des charges d'un volume pouvant atteindre 340 L sans gêne pour le plongeur. Le DPD peut également être utilisé comme un drone, sans aucun équipage embarqué.

- Longueur déployée : 236 cm
- Diamètre : 63 cm
- Poids :
 - .TEC single : 79.8 kg,
 - .TEC single ER (2 batteries) : 109.3 kgs
 - .TEC XT (2 moteurs, 2 batteries) : 136.1 kg
 - + 18 kgs de RNAV2 en surface (neutral sous l'eau)
- Profondeur d'emploi : 20 m



DPD SINGLE



DPD XT



DPD SINGLE ER



Le RNAV2 peut être embarqué ou tenu à la main

NAVIGATION ET CONTRÔLE DE PRÉCISION

- Assure la précision de la navigation clandestine
- Interface intuitive et conviviale
- Système à architecture ouverte
- Portable pour le plongeur et monté sur le DPD dans un ensemble unique



SYSTÈME DE SIMULATEUR DE FORMATION

Le simulateur pour RNAV2 prépare les opérateurs dans un environnement sous-marin virtuel.

- Boîtier RNAV2 de production avec tous les ports externes montés sur une base d'interface de bureau personnalisée
- Hub pour simulateur OPENSEA avec Software
- Contrôleur manuel pour simuler les entrées DPD, et tous les câbles nécessaires

CAPSULE REMORQUABLE

CARGO POD

Le nouveau CP2 DPD Cargo POD (p/n 4510-400) offre un espace de chargement supplémentaire de 340 litres. Optimisé pour une traînée minimale à l'aide de techniques avancées de CFD (Computational Fluid Dynamics - dynamique des fluides numérique) et testé de manière approfondie en plongée dans des conditions réelles, le Cargo POD est fabriqué à partir d'un alliage d'aluminium marin et d'un revêtement dur.

La flottabilité neutre est assurée par des volumes de mousse rigide montés en dur dans les sections de la queue. Le diamètre de 21 pouces (0,53 m) et la longueur de 92,5 pouces (2,4 m) sont compatibles avec les sous-marins de l'OTAN.

POWER POD

S'appuyant sur le succès de son Cargo POD, et en réponse à la demande des utilisateurs du monde entier, STIDD a conçu la famille PowerPOD d'unités de puissance auxiliaires submersibles.

Cette solution innovante donne aux opérateurs de DPD une flottabilité neutre, à faible traînée, de grande capacité et de longue durée d'énergie pour les missions maritimes de surface ou immergées.

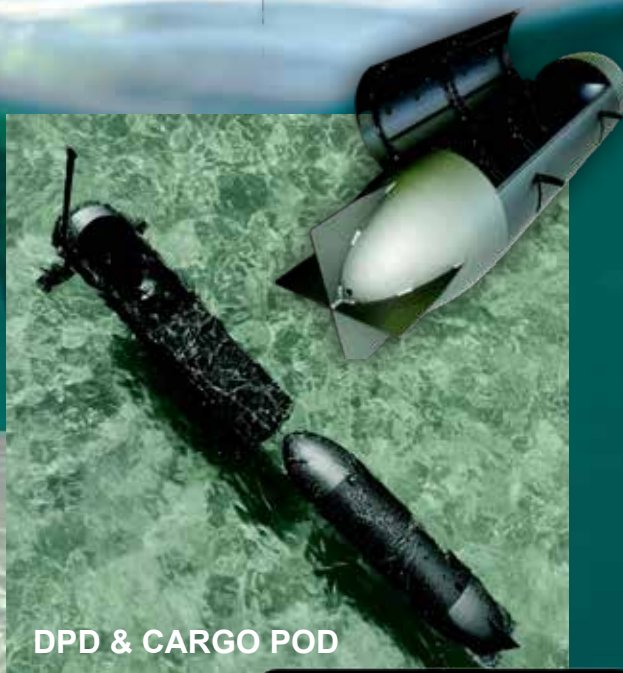

DPD & CARGO POD



DPD + POWERPOD

ROTINOR BLACK SHADOW 730

Avec son système électrique déposé E-jet, le SEABOB BLACK SHADOW 730 fournit une propulsion à réaction haute performance. La capacité du moteur est contrôlée par dix niveaux de puissance. Le SBS 730 est pratiquement silencieux et absolument exempt d'émission (et ainsi utilisable dans toutes les eaux).

La conception hydrodynamique du RBS confère au scooter de plongée une grande agilité dans l'eau.



Le RBS représente une technologie avancée et de pointe de bout en bout. L'opérateur dirige son engin innovant à l'aide de deux poignées de commande intelligentes dotées de la technologie piézoélectrique. Le mécanisme d'entraînement est activé par la gâchette de la poignée de commande gauche ou droite. En appliquant une légère pression sur le capteur vert, le RBS accélère par des poussées puissantes et continues jusqu'à ce que la vitesse souhaitée soit atteinte. À l'inverse, en appuyant sur le capteur rouge, le scooter est ralenti par une propulsion réduite.

En cas de besoin, un arrêt d'urgence peut être effectué en relâchant simplement la gâchette. Deux boutons piézoélectriques supplémentaires permettent de programmer un menu de configuration pour répondre aux besoins individuels. Cela inclut également le réglage d'une profondeur de plongée maximale. Cette importante fonction de sécurité empêche de manière fiable le dépassement d'une profondeur prédéterminée.

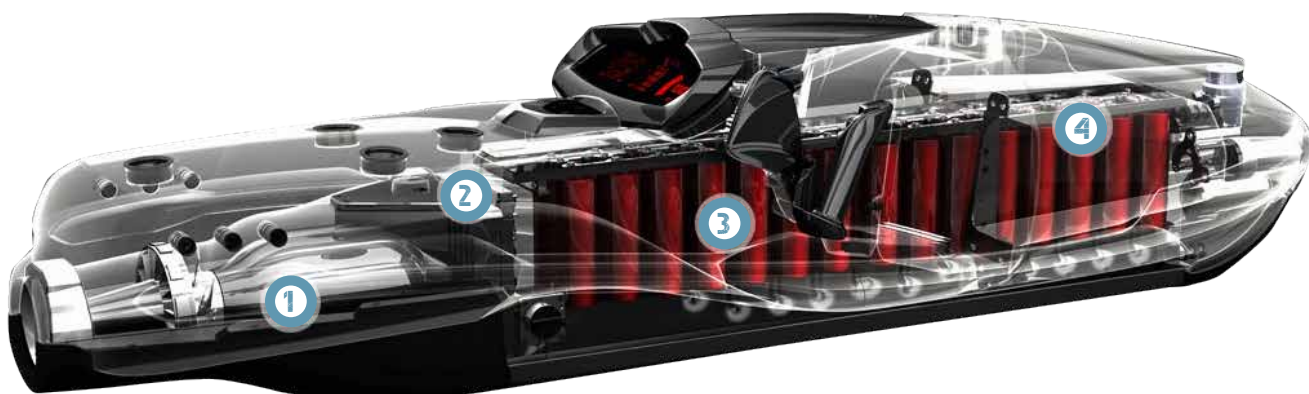

1 Composants de qualité et revêtements spéciaux pour un moteur extrêmement robuste et totalement exempt de maintenance.

2 Le mécanisme utilisé est une unité d'entraînement synchronisée à couple élevé, dotée d'un système de gestion de la puissance sinusoïdale triphasée contrôlée par microprocesseur. Utilisant une technologie de pointe, ce moteur développe la quantité idéale de couple avec une efficacité extraordinaire.

3 La batterie Li-Ion est une technologie pionnière et un produit de la recherche spatiale. Ces accumulateurs longue durée spécialement développés, dont le cycle de vie est d'environ 18 ans, sont actuellement utilisés pour alimenter les satellites en orbite autour de la terre.

4 L'énergie du système de propulsion E-jet provient d'accumulateurs Li-Ion haute énergie d'une efficacité exceptionnelle. Ces grands accumulateurs spéciaux à haute performance constituent un composant de haute qualité dans le concept de propulsion global du ROTINOR BLACK SHADOW.

ROTINOR

ROTINOR DIVEJET RD2

Le ROTINOR DIVEJET RD2 est un scooter de plongée de haute performance pour les applications professionnelles. Avec son système breveté E-jet, la puissance de propulsion du RD2 est inégalée. Pratiquement silencieux et absolument sans émission, le système électrique fonctionne sur le principe du déplacement de l'eau.

L'opérateur peut alterner individuellement entre des manœuvres lentes ou à grande vitesse dans l'eau. Le RD2 peut évoluer jusqu'à une profondeur de 60 m, ce qui le rend idéal pour toutes les missions sous-marines et d'opérations spéciales. Le RD2 représente une technologie avancée et de pointe de bout en bout. L'opérateur dirige son engin innovant à l'aide de deux poignées de commande intelligentes dotées de la technologie piézoélectrique. Le mécanisme d'entraînement est activé par la gâchette de la poignée de commande gauche ou droite. En appliquant une légère pression sur le capteur vert, le RD2 accélère par des poussées puissantes et continues jusqu'à ce que la vitesse souhaitée soit atteinte. À l'inverse, en appuyant sur le capteur rouge, le scooter est ralenti par une propulsion réduite. En cas de besoin, un arrêt d'urgence peut être effectué en relâchant simplement la gâchette. Deux autres boutons piézoélectriques permettent de programmer un menu de réglage adapté aux besoins individuels.

Cela inclut également le réglage d'une profondeur de plongée maximale. Cette fonction de sécurité empêche de manière fiable le dépassement d'une profondeur prédéterminée.

Spécifications :

- Poids du harnais DPD : 6,5 kg
- Vitesse maximale de déploiement : 210 KIAS
- Vitesse minimale de déploiement : 60 KIAS
- Altitude maximale de déploiement : FL 350
- Altitude minimale d'activation : 5.000 ft. AGL
- Températures de fonctionnement : + 70°C / - 55°C

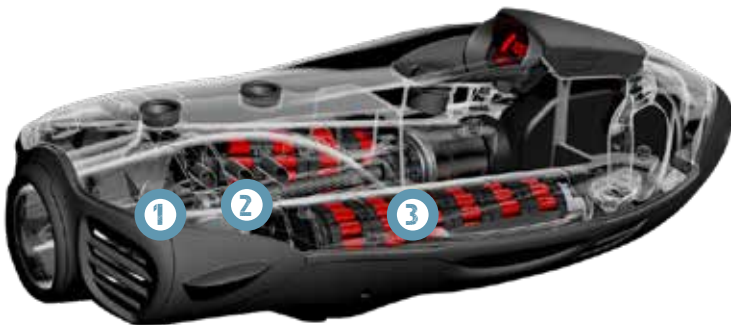

1 Composants de qualité et revêtements spéciaux pour un moteur extrêmement robuste et totalement exempt de maintenance.

2 Le mécanisme utilisé est une unité d'entraînement synchronisée à couple élevé, dotée d'un système de gestion de la puissance sinusoïdale triphasée contrôlé par microprocesseur. Utilisant une technologie de pointe, ce moteur développe la quantité idéale de couple avec une efficacité extraordinaire.

3 L'énergie du système d'alimentation E-jet provient d'accumulateurs Li-Ion haute énergie d'une efficacité exceptionnelle. Ces grands accumulateurs spéciaux à haute performance constituent un composant de haute qualité dans le concept de propulsion global du DIVEJET.



NAUTIQUE

BG-F-M 17

Le gilet BG-F-M17 ISO 275N est un gilet gonflable utilisé par les commandos et les fusiliers marins lors d'opérations maritimes ou aéro-maritimes. Certifié ISO 12402-02 (275N), il répond à la STB N° DSSFT/SDT/STB/n°555 indice 00.

Son niveau de sécurité et de technicité est optimal grâce à son système de percussion hydrostatique automatique Hammar neutralisable (tête ON/OFF, pour emploi spécifique type transfert aéro-maritime ou autres, laissant le mode manuel actif) et sa percussion manuelle par poignée ergonomique toujours accessible. Il est également compatible gilet pare balle (montage sur gilet par boucles interfaces MOLLE).

Retournement de la personne automatique pour que les voies aériennes soient hors de l'eau. Vessie jaune équipée de 4 bandes réfléchissantes (400 cm² homologuées SOLAS MED), avec un élément de gonflage à cartouche de CO₂ avec actionnement hydrostatique neutralisable et manuel. Un embout de gonflage d'appoint buccal et une purge de dégonflage rapide complètent également cet équipement. Les sangles péri-thoraciques et dorsales permettent l'ajustement facile et rapide du gilet à la morphologie du porteur. Une poignée de repêchage est présente sur le thorax. Sur le lobe droit de la housse, une fermeture à glissière permet d'accéder au sélecteur ON/OFF inhibiteur de la percussion hydrostatique et au réglage de la lampe, si elle est présente (option) mode visible ou IR. Housse de protection : tissu 100% polyester enduit PVC une face, traitement ignifuge, couleur noir, col néoprène pour plus de confort et éviter les irritations. Vessie : tissu 100% polyamide enduit PU une face, jaune (noire en option). Le gilet BG-F-M17 possède un système de déclenchement : à cartouche de CO₂ liquéfié jetable de 60g, système de percussion hydrostatique Hammar avec bouchon inhibiteur ON/OFF. Kit de recharge : comprenant une cartouche et une tête de percussion hydrostatique avec bouchon ON/OFF (en option).

PERFORMANCES DU PRODUIT :

- Utilisable par un individu d'un poids compris entre 40 kg et 130 kg
- Flottabilité supérieure à 290 N
- Température de fonctionnement: entre -15° et + 45°C
- Certifié conforme à la norme NF EN ISO 12402-2 (275N)
- Satisfait aux exigences de la Directive européenne 89/686/CEE



PLASTIMO



BG-F-M 18

Le gilet BG-F-M-18 COMMANDO 275N est un gilet gonflable utilisé par les commandos pour leurs activités spécifiques et offre un niveau de discrétion accru vis-à-vis des observateurs extérieurs (chambre de flottabilité noire et interface Gilet Pare Balle).

Cette brassière est constituée d'une housse externe en tissu très résistant protégeant une vessie gonflable. La housse est refermée par une fermeture à glissière conçue pour les gilets de sauvetage gonflables avec un système d'ouverture rapide. Elle est constituée de quatre découpes principales assemblées sur le pourtour de l'encolure et entre col et devant. Une pièce néoprène est appliquée au niveau du col pour éviter les irritations. Sur le lobe gauche de la vessie, une sangle permet l'accrochage de la lampe et d'équipements supplémentaires.

Une bande transversale en tissu est également prévue pour la fixation du sifflet et du miroir de signalisation. La liaison vessie / housse se fait uniquement par la ceinture, à l'aide de cinq points de liaison qui servent à maintenir la vessie gonflée dans la housse. Ce type d'intégration sans couture permet une maintenance aisée, rapide et économique.

PERFORMANCES DU PRODUIT :

- Utilisable par un individu d'un poids compris entre 40 kg et 130 kg
- Flottabilité supérieure à 290 N
- Température de fonctionnement: entre -15° et + 45°C
- Conforme à la norme NF EN ISO 12402-2 (275N)
- Satisfait aux exigences de la Directive européenne 89/686/CEE



PLASTIMO



SF-OPS

Le système de flottabilité SF-OPS est conçu pour offrir aux forces spéciales une aide à la flottabilité permettant de compenser dans l'eau le poids important d'un équipement complet. La flottabilité apportée par les 2 chambres gonflables est d'environ 340 N en surface.

Le SF-OPS est constitué de 2 systèmes de flottabilité indépendants. Ceux-ci sont équipés de passant MOLLE permettant une fixation sur tout support équipé de sangle MOLLE. Un passant permet également sa fixation sur une ceinture. Chaque système (un gauche, un droit) est constitué d'une tête de percussion, d'une bouteille de CO², d'une vessie gonflable équipée d'un embout buccal et d'une housse de protection. Le gonflage du système est manuel par traction sur la poignée de déclenchement. Le tube buccal permet de faire l'appoint en air si nécessaire, l'appui sur la soupape permet à l'inverse de vider la vessie pour replier et réutiliser le système. La housse externe est conçue en tissu très résistant, protégeant la vessie gonflable. La housse est refermée par une fermeture à glissière, elle est équipée d'un système d'ouverture rapide. La vessie est liée à la housse.

Caractéristiques :

- Poids : environ 2 x 450 g en condition opérationnelle
- Dimensions maximum : (170 mm x 70 mm x 80 mm)

Ce système comprend :

- Housse de protection : tissu 100% polyester enduit PVC une face, traitement ignifuge
- Vessie : tissu 100% polyamide enduit PU une face, couleur noir ou jaune
- Bandes rétroréfléchissantes (pour la version jaune)
- 1 Bouteille jetable à opercule soudé fileté ½" 20 UNF remplie de 33 g de CO₂ liquéfié
- 1 système de percussion manuel
- 1 tube buccal



PLASTIMO



SFOPS - Couleur disponible : noir, vert Otan et coyote

SF-OPS-20

Le système de flottabilité SF-OPS-20 est conçu pour remonter à la surface un tracteur sous-marin jusqu'à une profondeur supérieure à 20 mètres. Le système peut être activé **manuellement ou automatiquement** via une tête hydrostatique électronique programmable. Déclenchement automatique (par cartouche d'activation électro-pyrotechnique) avec programmation de profondeur de déclenchement avec possibilité de temporisation.



LONGE HÉLICO 23MM

Cette longe est conçue pour sécuriser l'équipage à l'intérieur d'un hélicoptère. Les parties noires sont non réfléchissantes et résistantes à la corrosion. Le corps de la sangle est composé d'une sangle souple élastique en polyester couleur noire avec à chacune de ses extrémités.

Un mousqueton aluminium permet à l'utilisateur de s'accrocher à la potence ou au crochet de l'hélicoptère. Un crochet à largage rapide permet à l'utilisateur de s'accrocher et de se libérer en cas de nécessité.

- Longueur totale non tendue : 55 cm
- Longueur totale tendue : 95 cm
- Poids de la longe : 0.28 kg
- Résistance de la Sangle : 1600 kg
- Résistance du mousqueton aluminium : 3050 kg
- Résistance du crochet de largage rapide : 2200 kg
- L'ensemble du système résiste à un minimum de 1400 kg



NAUTIQUE

EMBARCATIONS SEMI RIGIDES ET RIGIDES

TR Equipement est capable de vous fournir n'importe quel type de bateau : du pneumatique Zodiac au bateau semi-rigide ou rigide. De plus, nous fournissons l'équipement complet du bateau dont :

- Protection balistique
- Montages pour armes adaptés pour le bateau
- Instruments (compas, GPS, appareils de communication...)

Les embarcations sont utiles pour de nombreuses missions. Elles sont pratiques à transporter (gonflées ou non), se jettent facilement d'hélicoptères ou se soulèvent de l'eau par moyen aérien. Des armes peuvent se monter sur les embarcations (du 5.56 mm au .50 pour mitrailleuse).

Les embarcations peuvent être utilisées pour les missions de sauvetage dans n'importe quel type d'eau (lacs, mers, rivières...) que ce soit lors d'opérations de plongée ou pour amener une petite équipe sur un lieu précis.... Peu importe la nature de votre mission, si elle implique des besoins de déplacements dans l'eau, nous pouvons vous fournir une embarcation adaptée.





NAGEUR DE COMBAT

**RECYCLEURS
COMPAS
SECURITE (PARACHUTE)
SANGLE DE BINOMAGE
SACS ETANCHES POUR ARMES...**

#PARFOIS VOUS DEVEZ COMPTER SUR VOTRE EQUIPEMENT #WWW.TR-EQUIPEMENT.COM

RECYCLEUR

Dans un recycleur à circuit fermé, les gaz respirés sont recyclés. L'appareil fonctionne donc en circuit fermé, sans émission externe. L'appareil fournit au nageur de l'oxygène pur à la demande.

La conception et les composants de nos recycleurs garantissent fiabilité, longue durée de vie, et facilité d'entretien.

L'appareil fonctionne sur le principe de réinhalation de l'oxygène pur en circuit fermé :

- Avec chaque expiration, les gaz expirés sont retenus dans le faux-poumon
- Avec chaque inhalation, le gaz retenu dans le faux-poumon est renvoyé au nageur

La chute du volume d'oxygène (consommée par le nageur) est ajoutée automatiquement au faux poumon à la fin de chaque inhalation. Le filtrage sert à éliminer le dioxyde de carbone (CO₂) du gaz expiré. Cette étape est réalisée en le faisant passer à travers une cartouche remplie de granules de chaux sodée pendant les phases d'inhalation et d'expiration. La cartouche offre le meilleur compromis entre la résistance respiratoire et la durée de vie du milieu de filtration CO₂. La réserve de gaz est contenue dans un cylindre haute pression. Le gaz est fourni au faux-poumon à température ambiante sur demande via un régulateur à deux étages.

Les recycleurs à circuit fermé sont indispensables pour les unités de plongée tactique effectuant des approches discrètes sous la surface.



Le recycleur AMPHORA est basé sur l'actuel appareil respiratoire pour nageurs de combat FROGS. Le concept est adaptable à l'utilisation du SDV ou à la nage de combat. L'AMPHORA peut également être utilisé en eau peu profonde.

L'AMPHORA est un appareil non magnétique (Nato Stanag 1131 EOD).

Au cours de la plongée, un permutateur permet à l'utilisateur de passer d'un mode respiratoire en circuit fermé au circuit semi-fermé.

Oxygène (0-7m) Nitrox (0-30m).

En mode fermé l'appareil se comporte comme le FROGS.

En mode semi-fermé, le débit massique constant est injecté directement. Le retour du mélange gazeux Nitrox+CO₂ est filtré par la cartouche de chaux sodée. Pour conserver la teneur en oxygène, la soupape évacue une partie du mélange gazeux.

Endurance de la cartouche de chaux :

- 4 heures (T° eau : 4°C, injection CO₂ : 1.6l/mn, RMV 40l/mn)
- 6 heures (T° eau : 4°C, injection CO₂ : 0.9l/mn, RMV 22.5l/mn)

Le FROGS est un appareil respiratoire autonome de plongée, utilisant l'oxygène pur en circuit fermé. Étudié pour une utilisation intensive, il est performant, simple et robuste. Il se présente sous la forme d'un ensemble de couleur noire, rigide, profilé.

L'appareil, d'un encombrement très réduit, se porte sur la poitrine ou sur le dos (kit dorsal) à l'aide d'un harnais. Le plongeur respire dans l'appareil au moyen d'un embout buccal.



La totalité du mélange expiré est dirigé, via le tuyau annelé d'expiration, vers la cartouche épuratrice où le CO₂ est complètement absorbé par la chaux sodée. Puis l'oxygène restant est stocké dans le sac respiratoire. Lors de l'inspiration le sac respiratoire se vide via le tuyau annelé d'inspiration et le complément d'O₂ est fourni automatiquement par le deuxième étage du détendeur de type à la demande.

Bouteille d'oxygène

Volume : 2.1 litres

Pression de service : 200 bar

Sac respiratoire

Volume maximum : 4.5 litres

Consommables

- O₂ pureté : > 99.5 %
- Chaux sodée : de type SODASORB ou de caractéristiques minimales équivalentes.
- Autonomie : Bouteille > 4 heures
- Cartouche épuratrice > 4 heures

Vente aux administrations uniquement et après autorisation DGA.



MODE

Le MODE est un recycleur à circuit fermé utilisant de l'oxygène pur, spécialement développé pour les opérations discrètes des Forces Spéciales et la lutte antiterrorisme. Cet appareil est parmi les plus compacts, et d'une très haute performance. Simple, sûr et robuste, le MODE est facile d'utilisation et d'entretien. Cet appareil léger englobe tous les composants dans un sac souple en Cordura 1000 Deniers. Il peut être utilisé soit avec de la chaux sodée en granulés ou avec une cartouche solide Ex-tendAir® pour l'absorption du CO. Il peut se porter en position ventrale ou dorsale. (La position dorsale nécessite un kit dorsal). Il s'avère facile et peu cher à l'entretien car il possède très peu de pièces pour la maintenance. Effort ventilatoire bas (Low Work of Breathing) (WOB).

- Dimensions : 43 x 38 x 19 cm
- Poids (Prêt à plonger) : 10.5 kg
- Capacité de Chaux Sodée : 2.3 kg
- Endurance : 3 Heures
- Capacité du Sac Respiratoire : 5.4 Litres
- Capacité Bouteille d'Oxygène : 1.5 L x 232 bar



MODE LD - Longue durée



**ADOPTÉ PAR LA MARINE
ET L'ARMÉE DE TERRE**



PISTOLET DE SCELLEMENT SOUS-MARIN HILTI UW10

L'appareil de scellement UW10 Hilti est un appareil à tir direct (sans piston), hautes performances, équipé d'un barillet de goujons et de cartouches, qui a été spécialement mis au point par Hilti pour la réparation navale et pour d'autres applications sous l'eau.

Caractéristiques :

- Poids : 6,7 kg au-dessus de la ligne d'eau/ 5,7 kg sous l'eau
- Longueur totale : 390 mm
- Hauteur totale : 205 mm
- Puissance : 600 Joules* (avec la cartouche jaune)
- 1100 Joules* (avec la cartouche rouge)
- Réglage de la puissance : utilisation de l'une ou l'autre charge
- Pression d'appui : 50 N
- Déplacement de l'ens. canon : 17 mm



NAUTIQUE

PORTE PLAQUE LÉGER MARITIME

Le porte plaque Légers maritime est un porte plaques fabriqué par FIRST SPEAR et TR EQUIPEMENT sur des prescriptions précises de la part des Forces Spéciales.

Ce gilet est fabriqué en TRELLEBORG (Couleurs disponibles : Ranger Green, Noir, Gris ou Coyote). Il dispose de systèmes « Tubes » permettant un dégrafage rapide au niveau des épaules et de la taille. Il dispose de plastrons avant et arrière ainsi qu'une ceinture « Skeleton » très légère avec des découpes laser permettant la fixation de poches et d'accessoires sans ajout de poids.

Le porte-plaques léger maritime peut accueillir des plaques avant et arrière au format 250 x 300 cm OTAN Stand Alone. Il peut aussi accueillir via des poches latérales des plaques de protection sur les côtés au format 15x15 cm ou 15x20 cm.

Une large gamme de poches et accessoires (sac VEP, attaches recycleurs...) en Cordura 500 Deniers sont disponibles dans les mêmes coloris, les modèles au format 6/9 de chez First Spear seront le montage optimal sur ce gilet à découpe laser.



PATRIOT3
REVOLUTIONARY DESIGN

JET BOOTS

Les jetboots représentent un système unique de propulsion pour les nageurs de combat. Les jetboots fonctionnent avec un moteur silencieux et des batteries lithium-ion pour une propulsion puissante d'un poids dérisoire. Les jetboots améliorent grandement les aptitudes des nageurs de combat.

Partout, les unités militaires commencent à se rendre compte du potentiel des nageurs de combat équipés des jetboots. Les jetboots sont utiles à de nombreuses missions : missions de reconnaissance, missions de recherche et de sauvetage, patrouilles, inspections des coques... Les Jetboots ont été approuvés par le Département de Défense U.S et sont compatibles avec l'équipement de plongée militaire standard.



PLANCHETTE DE
NAVIGATION



COMPENSATEUR
DE FLOTTABILITE



MASQUE



DÉTENDEUR



COMBINAISONS SECHES
OU HUMIDES



MADE IN FRANCE
ADOPTÉ PAR LA
MARINE NATIONALE



MONTRE DE PLONGÉE
PROFONDIMÈTRE



SAC ÉTANCHE



GANTS



PALMES



COUTEAU DE PLONGÉE
AMAGNETIQUE



COMPRESSEUR



FAST ROPE MARLOW

Les cordes Fast Ropes sont utilisées dans le monde entier pour une intervention rapide depuis un hélicoptère. Nos têtes fast rope sont certifiées par les autorités françaises, elles fournissent les plus hauts niveaux de sécurité.



**ADOPTÉ PAR LE
MINISTÈRE DES ARMÉES**



© Crédit photo Adrien DASTE

PARACHUTES INDIVIDUELS ET SYSTÈMES DE LARGAGE AÉRIEN

Leader dans le domaine des parachutes ronds et à ailettes, Safran Electronics & Defense conçoit et produit une gamme complète de parachutes destinés aux missions des troupes aéroportées, couvrant une grande variété de besoins, de l'entraînement aux missions d'infiltration.

La dernière génération de parachutes hémisphériques permet le largage massif de troupes à une altitude de 80 mètres (256 pieds).

Le dernier parachute à aile elliptique présente un profil raffiné et la capacité de s'ouvrir à haute altitude pour permettre des vols planés à longue distance avec des charges. Utilisés dans le monde entier, notamment par les forces spéciales françaises et britanniques, ces parachutes sont réputés pour leur fiabilité, leurs performances et leur facilité d'utilisation.



SYSTÈMES DE LARGAGE AÉRIEN

Le largage aérien de charges lourdes nécessite des systèmes à la fois solides et précis, bien sûr, mais qui comptent aussi sur le fonctionnement d'équipages aguerris, comprenant pilotes, navigateurs, arrimeurs, techniciens et équipes de soutien au sol. Pour répondre à ces besoins, Safran Electronics & Defense conçoit et fabrique une gamme complète d'équipements, notamment des parachutes, des plates-formes, des conteneurs, des systèmes de largage de précision, des élingues pour le transport par hélicoptère, etc., tout en fournissant des cours de formation spécifiques pour enseigner le largage depuis différents avions de transport militaire.

L'expertise avérée de la société en matière de conception, d'ingénierie, de développement, de production et de tests lui permet de concevoir des systèmes adaptés aux besoins spécifiques de chaque client.



© Crédit photo Adrien DASTE



© Crédit photo Adrien DASTE

IFF CASQUE TRILOBYTE™ GEN4/GEN5

La Trilobite est une lampe de casque multi-fonction permettant d'identifier les membres d'un groupe opérationnel en mission. Elle est disponible dans diverses variantes d'éclairage, entre autre blanc, vert et IR. La Trilobite peut éclairer en 1064 nm ou 1550 nm en IR. Il est possible de faire flasher la lampe à intervalles pré-programmés ou de l'allumer en continu en fonction des besoins. Le changement de mode est visible sur l'interrupteur, ou palpable par une vibration au moment du déplacement des interrupteurs. La Trilobite est étanche IP68, disponible en noir ou en sable et visible jusqu'à 5 km en haute intensité. Elle est alimentée par une pile AA.



Trilobite™ casque
light Gen4

Trilobite™ casque
light Gen5



ADVENTURE
LIGHTS



OPTIONS

Versions programmables
Versions vibrantes
Ajustement de l'intensité
Option auto-synchronisation



VIPIR™

La technologie avancée VIPIR™ permet une intégration dans une balise portable compacte et durable à usages multiples.

- Trois signatures programmables individuellement en vert, blanc et IR.
- Fonctions standard 48 BPM et 3 temps - Pause également incluses.
- Détecteur de sortie IR unique
- Réglages d'intensité réglables pour toutes les couleurs de signature.
- L'enregistrement des signatures et les réglages d'intensité sont séparés des fonctions sur le terrain grâce à la fonction Reverse Polarity Program Switching®.
- Livré avec un clip de ceinture amovible compatible MOLLE



GARDIAN TRIDENT™ LIGHT MIAK

Compact, léger, très durable. Caractéristiques Steady-On en trois intensités différentes et deux sorties différentes: Vert & Rouge. Couleurs de sortie séparées par polarité de la batterie avec commutation du programme de polarité inverse®, pour éviter les erreurs d'utilisation.

- L'utilisation recommandée en tant qu'unités d'indicateur de port/tribord, peut être attachée aux casques avec notre accessoire T-Strap
- Livré avec un clip de ceinture compatible MOLLE qui se monte facilement sur le Trident Gardien™ et peut être enlevé avec n'importe quel tournevis à tête plate ou multitool



GUARDIAN™ MOCKINGBIRD® - IR

La lampe Guardian™ est la plus légère et la plus brillante de sa catégorie. Elle dispose d'un design compact qui est imperméable à l'eau, extrêmement résistant à l'impact et visible de toutes les directions (omnidirectionnelle). La lumière a deux modes de fonctionnement : Clignotant et Steady-On qui dure jusqu'à respectivement 240h et 100h. Il existe une variété d'accessoires qui peuvent être utilisés pour attacher le Guardian™ aux utilisateurs ou à leur équipement.

- Livré avec un clip de ceinture compatible MOLLE qui clips facilement sur le Guardian™ et peut être enlevé avec n'importe quel tournevis à tête plate

GUARDIAN™ EXPEDITION LED SIGNAL AND SAFETY LIGHT

- Se fixe sur les sacs à dos, les sangles de ceinture, les points d'attache et les équipements spéciaux
- Passez du mode clignotant au mode permanent en retournant la pile
- Visible de toutes les directions (omnidirectionnel)
- Extrêmement durable, résistante à la température et étanche
- Comprend une attache pour ceinture



GUARDIAN™ TAG-IT LED CLIP ON LIGHT

- La base en forme de mousqueton* se fixe solidement à une grande variété de supports
- Passez du mode clignotant au mode permanent en retournant la pile
- Visible de toutes les directions (omnidirectionnel)
- Extrêmement durable, résistant à la température et étanche



KIT DE ZONE D'ATTERRISSAGE

Contient 18 balises VIPIR™ SMART Beacon qui présentent 5 couleurs de sortie : Rouge, Bleu, Vert, Blanc et IR. Les balises peuvent être activées manuellement ou à distance. 6 groupes de fréquences à distance (RF) sont disponibles pour activer différentes sorties et modèles de clignotement.



HELMET MOUNT™

Le support pour casque est construit pour être solide, étanche et durable dans des conditions de froid extrême. Il fonctionne avec tous les modèles VIP actuels et il est livré prêt à être monté avec tout le matériel nécessaire. Sa conception intègre également un trou pour la fixation d'un cordon et un canal pour l'utilisation d'un lien zip ou d'une attache.



UNIVERSAL MOUNT™

L'Universal Mount™ améliore la polyvalence du clip de ceinture intégré de la lampe VIP™ standard. La lampe VIP™ s'enclenche sur le support et permet de la faire pivoter de 180 degrés par paliers de 10 degrés. La monture peut être posée à plat sur un sol dur grâce à ses pieds rétractables. Il peut également être enfoncé dans un sol mou grâce à son pic intégré. Le support permet également au VIP™ d'être attaché ou vissé aux arbres ou aux murs. La base se fixe aussi sur les objets métalliques grâce à ses aimants puissants. Enfin, le support permet de porter confortablement la VIP™ comme une lampe frontale.



TRIPOD MOUNT ASSEMBLY

Cette fixation peut être installée à l'arrière de n'importe quel VIP™ à l'aide des vis hexagonales fournies, ce qui permet de fixer l'unité à n'importe quel boulon 1/4"-20, y compris nos accessoires de trépieds extensibles Small 10" et 40-120".



VEHICLE POWER ADAPTER CAP

Cet adaptateur permet de brancher le VIP™ directement sur la prise électrique du véhicule. Il peut également être connecté à d'autres sources d'alimentation dotées d'un port USB.



REMOTE SWITCH CAP

Il s'agit d'un câble étanche et robuste de 18" attaché à un interrupteur marche/arrêt qui peut être utilisé pour activer le VIP™.



TRIPOD MOUNT ASSEMBLY

Le piquet de terre en aluminium de 40 cm permet de maintenir en toute sécurité le support universel et son unité. Peut être facilement enfoncé dans le sable, le limon et l'argile.



SIDEKICK®

Prenez l'un des émetteurs LED SureFire pratiquement indestructible, alimentez-le avec une batterie LiPo intégrée et rechargeable et emballez-le dans un corps polymère résistant. Le résultat donne une lampe suffisamment petite et légère pour être attachée à un porte-clés.

Caractéristiques :

- Sortie élevée : 300 lumens
- Sortie moyenne : 60 lumens
- Sortie faible : 5 lumens
- Durée d'utilisation élevé : 1.25 h
- Intensité maximale du faisceau : 1 100 candela
- Batterie : Lithium polymère intégré
- Commande : Bouton poussoir
- Longueur : 6.35 cm
- Autonomie moyenne : 4 heures
- Distance : 66 mètres
- Corps : noyau en polymère
- Poids avec pile : 34 g
- Protection contre la pénétration des liquides : IPX4



STILETTO®

Élégante et fine, la Stiletto de SureFire ne mesure que 4,5 pouces de long et ne pèse que 2,8 onces, mais elle est très puissante. Passez rapidement à 650 lumens, 250 lumens ou 5 lumens d'éclairage MaxVision Beam®, qui projette un large faisceau idéal pour la reconnaissance de la situation; il est programmable de bas en haut et vice versa.

Caractéristiques :

- Sortie élevée : 650 lumens
- Sortie moyenne : 250 lumens
- Sortie faible : 5 lumens
- Durée d'utilisation élevé : 1.75 h
- Intensité maximale du faisceau : 1 530 candela
- Batterie : Lithium polymère rechargeable intégré
- Commande : Primaire, tactique et programmation
- Corps : aluminium/polymère
- Longueur : 11.3 cm
- Autonomie moyenne : 2 heures
- Distance : 78 mètres
- Poids avec pile : 79 g
- Protection contre la pénétration des liquides : IPX7



TITAN®

La Titan® a été la première lampe de poche porte-clés de qualité professionnelle au monde, et depuis, elle fait partie des leaders de sa famille de lampes de poche ultra-compactes.

Caractéristiques :

- Sortie élevée : 125 lumens
- Sortie faible : 15 lumens
- Durée d'utilisation élevé : 1.00 h
- Intensité maximale du faisceau : 450 candela
- Longueur : 7.62 cm
- Distance : 43 mètres
- Batterie : 1 AAA NIMH (incl.), lithium ou alcaline
- Commande : Tourner la lunette pour activer
- Corps : aluminium
- Finition : anodisé dur Mil-Spec
- Poids avec pile : 28 g
- Protection contre la pénétration des liquides : IPX7



EDCL1-T

La Everyday Carry Light 1 - ou EDCL1-T - s'appuie sur quatre décennies d'expérience sur le marché de l'éclairage tactique pour créer une lampe quotidienne à double puissance de sortie, dotée de tous les atouts.

Caractéristiques :

- Sortie élevée : 500 lumens
- Sortie faible : 5 lumens
- Durée d'utilisation élevé : 1.00 h
- Durée d'utilisation basse : 45 h
- Intensité maximale du faisceau : 7 600 candela
- Batterie : 1 123A (inclus)
- Commande : Capuchon tactique à 2 positions
- Longueur : 11.3 cm
- Autonomie moyenne : 2 heures
- Distance : 175 mètres
- Corps : aluminium
- Poids avec pile : 79 g
- Protection contre la pénétration des liquides : IPX7



G2X TACTICAL

La G2X Tactical excelle dans la tâche la plus critique de toute lampe tactique en fournissant un faisceau brillant et pénétrant de 600 lumens par simple pression sur son bouton tactique.

Caractéristiques :

- Sortie élevée : 600 lumens
- Sortie faible : 15 lumens
- Durée d'utilisation élevé : 1.5 h
- Intensité maximale du faisceau : 8 700 candela
- Longueur : 13.2 cm
- Distance : 187 mètres
- Batterie : 2 123A (inclus)
- Commande : Capuchon arrière à dé clic
- Corps : polymère/aluminium
- Finition : anodisé dur Mil-Spec
- Poids avec piles : 125 g
- Protection contre la pénétration des liquides : IPX7



G2Z MAXVISION COMBAT LIGHT

Un seul regard sur la G2Z MV CombatLight® et vous savez qu'elle a été conçue dans un but précis. Son corps en polymère résistant présente une section médiane amincie et un anneau de prise en main en caoutchouc qui facilite l'utilisation d'une arme de poing avec la technique SureFire de Bill Rogers.

Caractéristiques :

- Sortie élevée : 800 lumens
- Durée d'utilisation élevé : 1.5 h
- Intensité maximale du faisceau : 3 307 candela
- Batterie : 2 piles lithium 123A (incluses)
- Commande : Capuchon arrière à dé clic
- Longueur : 12 cm
- Autonomie moyenne : 2 heures
- Distance : 115 mètres
- Corps : Polymère/aluminium
- Poids avec piles : 120 g
- Finition : anodisé dur Mil-Spec
- Protection contre la pénétration des liquides : IPX7



6PX TACTICAL

La 6PX Tactical est à la fois moderne et classique. Basée sur la SureFire 6P qui a été l'initiatrice la lampe de poche compacte à haute intensité il y a plus de 30 ans, elle offre une fiabilité et une efficacité redoutable.

Caractéristiques :

- Sortie élevée : 600 lumens
- Durée d'utilisation élevé : 1.5 h
- Intensité maximale du faisceau : 8 700 candela
- Batterie : 2 123A (incluses)
- Commande : Capuchon arrière à déclic
- Longueur : 13.2 cm
- Distance : 187 mètres
- Corps : aluminium
- Finition : Anodisé dur Mil-Spec
- Poids avec pile : 147 g
- Protection contre la pénétration des liquides : IPX7



E1B-MV BACKUP®

Développée comme lampe de secours pour les professionnels des forces de l'ordre, les performances et la durabilité de la E1B ont aidé des héros dans tous les domaines.

Caractéristiques :

- Sortie élevée : 400 lumens
- Sortie faible : 5 lumens
- Durée d'utilisation élevé : 1.25 h
- Durée d'utilisation basse : 50 heures
- Intensité maximale du faisceau : 1 865 candela
- Batterie : Une 123A (inclus)
- Commande : Capuchon arrière à déclic
- Corps : aluminium
- Longueur : 9.9 cm
- Autonomie moyenne : 2 heures
- Distance : 86 mètres
- Poids avec pile : 83.6 g
- Protection contre la pénétration des liquides : IPX7



AVIATOR®

Un design classique SureFire, la lampe Aviator à double sortie dispose d'une LED blanche primaire et d'une LED colorée secondaire dans une tête scellée.

Caractéristiques :

- Batterie : 1 123A (incluse)
- Longueur : 10.6 cm
- Distance : 190 mètres
- Corps : aluminium
- Finition : Anodisé dur Mil-Spec
- Poids avec pile : 88 g
- Commande : Capuchon arrière à déclic
- Protection contre la pénétration des liquides : IPX7



LED Lecture des cartes topographiques

Sortie haute : 39 lumens
Autonomie élevée : 3 heures
Sortie basse : 1 lumen
Durée d'utilisation faible : 57 heures

LED Complémentaire du spectre utilisé dans la plupart des cockpits d'avion.

Sortie haute : 39 lumens
Autonomie élevée : 12 heures
Sortie basse : 3 lumens
Durée d'utilisation faible : 58 heures

LED Définition des formes à l'extérieur et identification de sang et de fluide hydraulique.

Sortie haute : 4 lumens
Autonomie élevée : 12 heures
Sortie basse : 0.4 lumens
Durée d'utilisation faible : 49 heures

LED Améliore le contraste

Sortie haute : 20 lumens
Autonomie élevée : 2.75 heures
Sortie basse : 5 lumens
Durée d'utilisation faible : 29 heures

E2D DEFENDER® ULTRA

Le Defender® Ultra d'E2D est une lampe tactique superlative pour tous les jours, qui peut prendre des coups ou en donner si nécessaire.

Caractéristiques :

- Sortie élevée : 1 000 lumens
- Sortie faible : 5 lumens
- Durée d'utilisation élevé : 2.75 h
- Durée d'utilisation basse : 63 heures
- Intensité maximale du faisceau : 10 600 candela
- Batterie : 2 123A (incluses)
- Commande : Capuchon arrière à déclic
- Corps : aluminium
- Longueur : 14.2 cm
- Distance : 200 mètres
- Poids : 119 g
- Protection contre la pénétration des liquides : IPX7



P1R PEACEKEEPER

La P1R Peacekeeper Tactical est conçue pour les forces de l'ordre, mais elle est accessible à tous ceux qui recherchent une lampe rechargeable SureFire qui change la donne.

Caractéristiques :

- Sortie élevée : 600 lumens
- Sortie faible : 15 lumens
- Durée d'utilisation élevé : 2.75 h
- Durée d'utilisation basse : 50 heures
- Intensité maximale du faisceau : 17 600 candela
- Batterie : Une 18 650 (incluse)
- Commande : Capuchon arrière à déclic
- Corps : aluminium
- Longueur : 14 cm
- Distance : 230 mètres
- Poids avec pile : 176 g
- Protection contre la pénétration des liquides : IPX7



V1-B VAMPIRE®

Compact et prêt pour le combat, le V1-B Vampire fournit aux utilisateurs de lunettes de vision nocturne une illumination en lumière blanche et infrarouge sans avoir besoin d'un filtre IR.

Caractéristiques :

- Sortie élevée : 250 lumens
- Sortie faible : 5 lumens
- Durée d'utilisation élevé : 1.5 h
- Durée d'utilisation basse : 6 heures
- Intensité maximale du faisceau : 9 300 candela
- Batterie : 1 pile Lithium 123A (incluse)
- Commande : Tête V-Series/Click Tailcap



IDENTIFICATION

CELL TAGS

First Spear a inventé une façon unique d'identifier des personnes clés avec un système de vision nocturne ou thermique. Utilisant les derniers vinyles phosphorescents, les dernières techniques de découpes et les dernières méthodes de collage, le cell-tag permet d'identifier quelqu'un, de définir un signal d'appel, ou d'envoyer un autre type d'information vers l'extérieur. Le cell tag s'accroche sur l'équipement ou les habits du porteur.

- Disponible avec lettrage phosphorescent, IL, ou de couleur rouge, blanc, noir ou jaune
- Divers coloris disponibles, dont noir, coyote, ranger green et multicam
- Diverses tailles dispo : 2.5 x 10 cm avec dos Velcro®, 5 cm x10 cm avec dos Velcro®, 4,5 x 20.5 cm avec boucle pour bagage

Possibilité de personnaliser vos cell tags sur demande sans minimum de commande.

LAW ENFORCEMENT CELL TAG

Utilisant le même processus de fabrication breveté à partir des cell-tags FirstSpear d'origine, ce nouvel identificateur est disponible sur support en tissu, en matériau phosphorescent ou IR. Un vinyle transparent extrêmement durable recouvre le support tissu pour une meilleure longévité.



BAG TAG GLO/IR



- Brille dans le noir
- Aucune quantité minimale de commande requise
- SUR MESURE
- Délai de réalisation est de 3 à 4 semaines



ALPHA-NUMERIC IR OU IR+GLO CELL TAG™

À l'aide des dernières bandes phosphorescentes, réfléchissantes et des processus de coupe et de collage de précision, cet article relaie un signe de reconnaissance, un identificateur ou d'autres informations sur l'extérieur des vêtements ou de l'équipement de l'utilisateur (doublé velcro).

Cette capacité peut être adaptée pour inclure un marquage phosphorescent, IR passif ou une combinaison des deux.





MENOTTES À USAGE UNIQUE

Nos menottes jetables non-réutilisables sont compactes, faciles à transporter et rapidement attachables. Conçues spécifiquement pour répondre aux standards des forces de l'ordre, ces menottes n'ont pas de coins coupants. Elles s'ouvrent en deux grandes boucles et sont très résistantes.



MENOTTES BONOWI

Nos menottes constituent une avancée majeure dans la conception et la construction de tels dispositifs. La forme géométrique est le résultat de modélisation informatique et de simulations. Le potentiel de résistance a été maximisé grâce à l'utilisation d'un cadre spécialement conçu pour sa fiabilité et sa robustesse. Les menottes sont en acier inoxydable haute résistance.



MODÈLE CHAÎNE 5005, 5005-B 5005-X, 5005-XB

- Type de connexion : charnière
- Clé : standard
- Fabrication : rivetage
- Mécanisme : fermeture double traitée
- Dentelure : double
- Poids : 340 g
- Longueur : 215 mm
- Ouverture minimale : 50 mm
- Périmètre intérieur minimal : 165 mm
- Périmètre intérieur maximal : 200 mm
- Positions de fermeture : 2
- Matériau : acier K-70
- Dureté : Rockwell B HRB-95
- Grosseur du pliage : 20 mm
- Certificat : NIJ Standard — 0307.01



MODÈLE CHARNIÈRE 5050, 5050-B, 5050-X, 5050-XB

- Type de connexion : chaîne
- Clé : standard
- Fabrication : rivetage
- Mécanisme : fermeture double traitée
- Dentelure : double
- Poids : 279 g
- Longueur : 238 mm
- Ouverture minimale : 50 mm
- Périmètre intérieur minimal : 165 mm
- Périmètre intérieur maximal : 200 mm
- Positions de fermeture : 22
- Matériau : acier K-70
- Dureté : Rockwell B HRB-95
- Grosseur du pliage : 20 mm
- Certificat : 5050 : NIJ Standard — 0307.01
- Certificat 5050-X : NIJ 1001.00_Rev A/1001.00-2017, Criminal Justice Restraints Standard

MODÈLE RIGIDE 5050-R 5050-RB

- Type de connexion : rigide
- Clé : standard
- Fabrication : rivetage
- Mécanisme : fermeture double traitée
- Dentelure : double
- Poids : 392 g
- Longueur : 218 mm
- Ouverture minimale : 50 mm
- Périmètre intérieur minimal : 165 mm
- Périmètre intérieur maximal : 200 mm
- Positions de fermeture : 22
- Matériau : acier K-70
- Dureté : Rockwell B HRB-95
- Grosseur du pliage : -
- Conforme aux essais de NIJ Standard 0307.1



MAINTIEN DE L'ORDRE



ADOPTÉ PAR LE
MINISTÈRE DES ARMÉES



Adaptateur de défense CAMLOCK



Tête en aluminium



Anneaux de glissière absorbant l'énergie d'impact

- Fonctionne à 100% dans toutes les conditions réalistes
- Disponible en quatre longueurs – de 41 à 66 cm
- Plus de 95% de satisfaction de la clientèle
- Garantie de 10 ans
- Moins de 1 % de demande de prise en charge sous garantie sur l'ensemble du parc
- Gamme complète d'étuis et d'accessoires

BÂTONS DE DÉFENSE TÉLESCOPIQUE BONOWI

Le bâton peut être ouvert avec un mouvement sec modéré du poignet ainsi qu'en tirant sur la pointe. Il est fermé en appuyant sur les sections ensemble après avoir poussé le bouton à l'arrière de la poignée. L'énergie d'impact est absorbée par la poignée en caoutchouc et les anneaux de glissement lors des transitions entre les différentes sections.

Les coussinets internes permettent au bâton de s'ouvrir et de se fermer facilement et discrètement (pas de bruits métalliques ni de cliquetis) et d'empêcher un effet de rebond.

Le bâton comble l'écart entre la simple violence physique et l'utilisation d'armes à feu. Bien sûr, nous offrons également à nos utilisateurs un programme de formation axé sur la pratique.

Les Camlock EKA de Bonowi sont disponibles en quatre longueurs et deux matériaux : 16", 21", 24" et 26" en acier et en aluminium. Des accessoires spécifiques sont disponibles dont divers types de holsters (ceinture, molle, duty, tactique...), miroirs, brise-glaces...



HOLSTER COMPLET

Un étui pour bâton est indispensable pour le port à la ceinture. Grâce à son système de rotation, il se place de nombreuses façons. Il inclut un brise-vitre qui convient parfaitement à l'extrémité de l'EKA.

HOLSTER EN CORDURA

L'étui pour bâton est nécessaire pour porter votre bâton à la ceinture. Grâce à son système de rotation, il se place de plusieurs manières. Sa plaque de ceinture auto-agrippante vous permet de le placer et le retirer facilement de votre ceinturon.



ETUI INSIDE

Un étui pour bâton est essentiel pour porter et protéger vos bâtons télescopiques quelles que soient leurs longueurs.

HOLSTER EPAULE

L'étui épaule permet de faciliter le port du bâton et de vous assurer un certain confort. Fiable et solide, il sera un excellent allié dans le cadre de situations de maintien de l'ordre imprévues.





ETUI VEGA POUR BATON TELESCOPIQUE BONOWI Ref. 8VP60N



Cet étui de ceinture est spécialement conçu pour le bâton télescopique BONOWI EKA. Il convient à la fois à droite et à gauche (ambidextre). L'étui est orientable à 360°. Le EKA peut être verrouillé dans l'étui par son extrémité (plastique et aluminium), de sorte que lorsque vous tirez sur le bâton télescopique il se déploie directement.

- Poids : 117,9 g
- Approprié pour une largeur de ceinture allant jusqu'à 60 mm (Pour ceinture étroite, installez une entretoise réglable)
- Matériau : Polymère
- Couleur : noir



TONFA (MES)

Poignée latérale non conventionnelle et ergonomique pour une position optimale et une force de puissance à chaque utilisation. Le corps principal extrêmement robuste, est discret et élégamment conçu.



TONFA ES SAXE / BAVIÈRE

Le modèle bavaria est fabriqué à partir de polypropylène. Le modèle de Saxe est quant à lui conçu en polycarbonate avec absorbeur intégré. L'effet absorbeur est obtenu grâce à un tube intérieur en polycarbonate qui est intégré à l'aide d'un processus spécial.



MIROIR

Possibilité de clipser un miroir au bout de votre bâton. C'est une manière rapide et efficace d'inspecter sous un véhicule ou de l'utiliser pour observer derrière les coins en situations tactiques.

GRIPS

Les grips permettent une bonne prise en main du bâton. Sur les deux modèles proposés, l'un est parfaitement rond alors que l'autre a des angles plats pour éviter que le bâton ne roule de votre bureau.



MULTIBRIDGE

L'extension innovante pour la matraque CAMLOCK ! Prolongez les capacités du CAMLOCK avec un spray au poivre et une lumière tactique.

- Étend considérablement le rayon d'action
- Augmente durablement la sécurité de l'utilisateur
- Outil efficace de désescalade dans toutes les situations
- Économise un espace et un poids importants sur le ceinturon en incluant un certain nombre de fonctions
- Confort d'exploitation élevé grâce à une opération d'une main
- Intuitive à utiliser même dans des situations stressantes
- Sans outils et rapide à installer

Peut être utilisé avec les bâtons télescopiques EKA Camlock Bonowi suivants: 21", 24" et 26".

SAC À DOS



SAC À DOS NOVESKE

Conçu suite à la demande de John Noveske Rifleworks, le Noveske accueille des fusils à canon court, pistolets mitrailleurs, fusils à pompe, avec leurs accessoires associés.

Grâce à l'utilisation de couleurs variées et de matériaux commerciaux, ce sac à dos a un aspect plus discret que bon nombre des sacs pour armes à feu actuellement disponibles.

Permet de transporter un lance-grenades multi-coups Milkor AAMI MGL ou LTL.



SAC FORCES SPECIALES SKIRMISHER

- Facilite le transport et l'organisation de vos armes et munitions (et autres accessoires)
- Peut contenir jusqu'à 3 pistolets (avec ou sans lampe tactique), 1 arme type AR15 ainsi que vos accessoires (lunettes, masque, protections auditives...etc)
- Des liens de serrage tiennent vos chargeurs dans une poche prévue à cet usage. Une poche extérieure permet d'entreposer toutes les munitions seules afin de ne pas les disperser
- Ce sac se transporte sur le dos en sac à dos, à l'épaule avec la sangle ou à la main avec les poignées
- Le sac est matelassé là où seront rangés vos lampes tactiques, lasers et optiques afin de les protéger au maximum
- Dimensions du sac : 63 cm x 33 cm x 10 cm
- Poids du sac : 1.45 kg



SAC À DOS 3 JOURS ECP/COMM PACK

L' ECP s'attache rapidement et facilement à de nombreuses plateformes différentes ou s'utilise comme sac à dos simple avec bretelles ou une sangle unique, qui permet de garder votre épaule libre pour la crosse de votre arme.

Le rabat extérieur est muni d'un soufflet élastique et fournit assez d'espace pour transporter un casque ou un système respiratoire comme le CV420. Possibilité de retirer complètement le rabat extérieur.



SNIPER DRAG BAG FIRST SPEAR

Réf. FIR 50011001XX500X00

Le Sniper Drag Bag de First Spear comprend des poches externes et internes. Des sangles à l'intérieur du sac permettent de bien maintenir l'arme.

- Taille standard (124 x 30x 7cm)
- Taille long (137 x 30 x 7 cm)
- Coloris disponibles : noir ou coyote

SAC A DOS FIELD RUCK

- Sac à dos de format moyen
- Utilisation dans des conditions variées
- Emplacements latéraux pour les accessoires
- Bretelles à dégagement rapide
- Sac principal pouvant être sécurisé et transporté seul
- Ceinture abdominale amovible
- Disponible en Noir, Coyote, Ranger green, Multicam
- Contenance 32 L





SAC MIKE FORCE 40/48L

Ce sac à dos existe en 40 L et 48 L. Créé à partir d'un tissu thermique, il est idéal pour les situations en milieu tropical. Le sac à dos Mike Force se porte haut sur le dos (les bretelles permettent de l'ajuster) pour favoriser la ventilation, minimiser la gêne avec vos armes et permettre de l'enfiler et le retirer rapidement. Un rabat léger et résistant à l'eau recouvre toute la partie supérieure du sac. Celui-ci est retirable et présente une sangle pour attraper le sac en cas de nécessité.

- Design et matériaux de dernière technologie
- Démontage rapide
- Comprend le sac, les bretelles et une ceinture (disponible en 3 tailles)

A l'intérieur du sac, vous trouverez :

- Un compartiment pour une radio (type AN/PRC-117G) ou autre élément lourd porté en haut près du corps
- 2 réserves d'eau sur les côtés internes du sac (3 L chacune) avec un accès par l'extérieur pour boire. Ce même accès peut être utilisé pour faire passer des fils/antennes

Vous retrouvez sur le Mike Force 48L toutes les options du Mike Force 40 L. Le Mike Force 48 L est cependant de plus grande envergure pour les opérations de patrouilles prolongées. Pour augmenter sa flexibilité dans les zones dégagées, il est livré seul mais peut être adapté avec poches transversales et/ou un kit d'adaptation LAW.

SAC POLYVALENT

Développé à l'origine comme un pack médical pour une unité d'opérations spéciales des États-Unis, ce pack peut facilement être adapté pour une utilisation comme un sac standard, ou sac 24h.

- 5 poches externes dont un grand compartiment d'hydratation
- Bretelles rembourrées profil bas
- Bretelles de compression extérieures
- Sac profil discret
- Dimensions : 47 x 22.7 x 20.3 cm



KIT SAC A DOS ADAPTABLE VEP

Le panneau vertical VEP s'accroche à un support de plaque et se passe de l'arrière à l'avant par-dessus la tête pour accéder à son contenu. Porté devant avec des poches, le panneau fournit encore plus de sécurité et confort lors des voyages assis. Se porte seul avec des bretelles ou avec un support de plaque. Le panneau modulaire VEP offre au tireur une certaine liberté au niveau des épaules.

Existe en différentes tailles (S à XXL) Inclus :

- Le panneau vertical VEP
- 2 bretelles (pour le porter seul, sans porte-plaque)
- 2 bretelles pour porte-plaque
- 2 bretelles (...)
- 2 Adaptateurs Tubes
- 2 Sangles latérales VEP avec tubes
- 2 Sangles d'épaule VEP avec tubes
- 2 Epaulettes
- Poche dépliant en mesh

Dimensions : 43 cm x 10 cm x 30 cm

TRAINING



MARIO SF

Idéale pour tout type d'entraînement, entièrement modulable et sûre, cette cible ne contient aucune pièce métallique. Chaque pièce usée est interchangeable et remplaçable. Permet également d'insérer des cibles carton à l'intérieur. Parfaite pour les exercices de tir, le CQB et l'entraînement au couteau, cette cible est fabriquée en matériau auto-régénérant qui permet une longue durée de vie. Personnalisable avec tous nos accessoires en fonction du besoin.

Fourni avec :

- Base de support en nylon
- Main symétrique porte-armes
- Couteau
- Pistolet
- Main de préhension pour utiliser n'importe quel objet



MARIO FD

Silhouette tridimensionnelle de la série Mario, avec la particularité de pouvoir tomber lorsqu'elle est touchée grâce à la fonction de perte d'équilibre. Le système fonctionne grâce à un réglage par vis qui amène la cible à la limite de la condition d'équilibre. Une fois frappée en son centre, la plaque absorbe la balle et l'énergie accumulée lui permet de tomber.

La plaque intérieure peut être en acier, ce qui permet une chute immédiate, ou en PVC, ce qui nécessite généralement plus de coups pour tomber, créant ainsi un effet plus réaliste.

Cette solution ne comporte pas de métal, choix obligatoire et optimal dans les polygones où les règlements n'autorisent pas les métaux. Il est également possible de placer la cible dans une position fixe si on le souhaite. Cette cible est utilisée par de nombreuses écoles des forces spéciales pour la formation CQB.

Fournie avec :

- Main à pince pour différents types d'objets
- Main symétrique
- Base en nylon
- Système de chute



MARIO SNIPER

Silhouette tridimensionnelle de la série Mario, avec une cible en acier Ardox 500 insérée à l'intérieur avec des côtés relatifs pour contenir les rebonds ou les éclats.

Avec une fenêtre basculante pour le centre de la cible qui claque lorsqu'elle est touchée, permettant une référence visuelle et sonore.

Fourni avec :

- Main de serrage pour différents types d'objets
- Main symétrique
- Base en nylon
- Plaque Ardox 500



MARIO HC

Il s'agit de la cible d'origine de notre gamme de cibles professionnelles. Idéale pour tout type d'entraînement et pour les exercices de tir, elle est entièrement modulaire et sûre. La cible est modulable en 4 hauteurs différentes et ne contient pas de pièces métalliques. S'il est touché à la hauteur maximale, le corps tombe en se séparant des jambes, de cette façon, il simule l'attaquant assommé.

Fabriquée en matériau auto-régénérant permettant une longue durée de vie. Personnalisable avec tous nos accessoires en fonction des besoins.

Chaque pièce usée est interchangeable et remplaçable et permet également d'insérer des cibles carton à l'intérieur.

Fourni avec :

- Base interchangeable en 4 positions
- Main symétrique porte-armes
- Couteau
- Pistolet
- Main préhensile pour utiliser n'importe quel objet



MARIO HP STEEL

La Cible TOP de la gamme TAT3D, se compose de la cible Mario SF avec à l'intérieur un PANIER à BULLES en Ardox 500 inséré. Ce système permet de transporter tous les coups reçus à l'intérieur du piège, en les écrasant et en les faisant tomber au sol. Le système prévoit que la plaque en Ardox 500 peut être remplacée lorsqu'elle est usée. Il est idéal pour une utilisation en Killer House - Swat Training avec 45 ACP et 9 mm. Cible fabriquée en matériau auto-régénérant permettant une longue durée de vie. Personnalisable avec tous nos accessoires en fonction des besoins. Testé également avec des munitions en calibre 5.56.

Fourni avec :

- base de support en nylon
- une main symétrique porte des armes
- un couteau
- un pistolet
- une main de préhension pour utiliser n'importe quel objet

MOVER TARGET MARIO – 2W

Système radiocommandé pour rendre les cibles TAT3D mobiles. La version 2 roues motrices, vous permet de transporter toutes nos cibles. Disponible avec support simple ou double pour les situations de sauvetage d'otages.

Également disponible : différentes solutions pour protéger le robot en acier Ardox 500 ou polycarbonate balistique.

Caractéristiques techniques:

- Fait pour déplacer un mannequin 3D à taille humaine
- Robot RC électrique – Alimenté par batterie plomb-acide
- Capacité de charge de 35 kg
- Jusqu'à 14 km/h (selon la version)
- 2 roues motrices
- Livré sans protection balistique (optionnelle)

Existe également en 4 roues motrices



ROB OPÉRATEUR

La conception modulaire permet à l'utilisateur final de remplacer une seule partie à la fois. Cela maintient les coûts bas et augmente la durée de vie de la cible.

Formation réaliste aux lunettes de vision nocturne : le torse de taille réelle est visible par les lunettes de vision nocturne (NVG). Les cibles sont anatomiquement précises pour un entraînement réaliste.

Tous les produits sont légers, faciles à utiliser et à déployer.

Le système est complet et se compose du corps, des accessoires (du couteau à l'arme à feu), et du support en nylon - (pas de métal utilisé).



TRAINING

CIBLE MÉTALLIQUE BASCULANTE

Cette cible basculante métallique permet de s'entraîner au tir de précision avec une arme de poing ou une arme longue. Elle permet à des tireurs déjà formés de développer leurs compétences en visant des zones actives et en voyant immédiatement si l'impact est localisé dans la bonne zone ou non.

La cible ne doit pas être utilisée avec des munitions perforantes. Il faut également éviter de tirer sur les zones noires, en effet, celles-ci sont inopérantes, et leur position verticale proche de l'axe de rotation n'amortit pas autant les impacts que la zone blanche.

Deux variantes sont disponibles pour cette cible :

High Power - Acier haute résistance 450 Brinell 10mm d'épaisseur

- Tir au calibre .308 et .338 distance minimale 300 m
 - Tir au calibre 12 chevrotine distance minimale 15 m
 - Tir aux armes de poing distance minimale 15 m
- Standard - Acier haute résistance 450 Brinell 6 mm
- Tir aux armes de poing distance minimale 15 m



Si la cible est utilisée sans lest, elle se remet en place seule. Si elle est lestée, il faut tirer sur la zone blanche inférieure.



Un tir sur la zone blanche supérieure permet de faire basculer la cible.

CIBLERIE À DÉCÉLÉRATION

Ce piège à balles a été conçu et réalisé par l'entreprise Nigrowsky SARL. Il est composé d'une partie en forme d'entonnoir recevant les tirs, suivie d'une partie cylindrique permettant d'absorber l'énergie et ralentir la vitesse du projectile jusqu'à la neutraliser totalement. Le projectile tombe ensuite au fond de la partie tubulaire. Cette dernière est munie d'une trappe, et peut ainsi très facilement être vidée et dépolluée.

Un crochet permet de faciliter le transport et le levage et fera de cette ciblerie un allié de taille lors de l'entraînement au tir.

Caractéristiques :

- Couleur : sur demande
- Entonnoir en acier 500 Brinell
- Décélérateur en acier 12 mm
- Trappes pour dépollution
- Crochet pour levage et transport
- Poids total environ 350 kg
- Hauteur 175 cm
- Largeur 95 cm
- Longueur 120 cm
- Diamètre partie cylindrique 41 cm
- Dimension zone de tir 100 x 50 cm



SYSTEME D'ENTRAINEMENT FN® EXPERT

Le FN® Expert est un système d'entraînement au tir qui fournit des indications précises aux tireurs et aux entraîneurs. Le système se concentre sur l'entraînement aux techniques de tir fondamentales (prise de visée, respiration, pression de déclenchement, etc.), mais aussi la construction de la mémoire musculaire et la rétroaction après le tir. Il s'agit d'un système sans fil permettant de vous entraîner avec munitions réelles et sans munitions avec pratiquement n'importe quel fusil ou carabine (ainsi que des pistolets sélectionnés). Le système fonctionne également avec des armes de type airsoft. Le système peut être utilisé sur l'arme assignée aux tireurs, et avec les optiques ou les accessoires que le tireur possède déjà. Il peut être utilisé à l'intérieur avec des distances de tir simulées, ou à l'extérieur avec des cibles grandeur nature et des distances de tir réelles (jusqu'à 300 m). Il mesure le mouvement de l'arme, détecte le tir, montre l'emplacement du double tap et analyse la performance du tireur.

- Amélioration mesurable du groupement et capacité à se qualifier
- Développement des compétences de base en tir de précision, de la mémoire musculaire et la confiance
- Excellent outil pour les instructeurs
- Amélioration immédiate et mesurable de la précision du tir
- Amélioration notable dans la préparation de l'unité
- Réduction du coût de la formation au tir de base
- Réduction des tireurs non qualifiés : plus de sécurité pour les autres agents lors des interventions
- Réduction des frais de déplacement et autres coûts logistiques
- Amélioration de l'adresse de tir individuelle avant la formation sur les compétences d'engagement
- Prêt à utiliser en quelques minutes par tout tireur
- Entièrement portable, vous pouvez vous entraîner n'importe où et n'importe quand
- Fonctionnement sans fil
- Construction robuste, utilisation intérieure et extérieure
- Une ou plusieurs cibles. Passives ou actives



FN HERSTAL

Le FN® Expert peut être utilisé avec de nombreuses armes. Il peut être monté en position latérale, inférieure ou supérieure suivant les rails Picatinny disponibles.



TRAINING

MANTIS X10 ELITE

Le Mantis X10 est la prochaine révolution du modèle MantisX. Le X10 se monte sur des rails standards. (Pas de rail Picatinny ? Nous proposons des adaptateurs). Le X10 fait partie de la deuxième génération de systèmes de performance de tir Mantis. 40% plus petit et 50% plus léger, il bénéficie également d'une autonomie 3 fois plus importante que ses prédécesseurs. Avec un système de démontage rapide et un débit de données multiplié par 4, le Mantis X10 propose des prestations uniques !

Caractéristiques :

- Dimensions : 1,3" x 1" x 0,75" LxlxH
- Analyse du recul (pistolet)
- Analyse de sortie d'étui (pistolet)
- Support logiciel pour tous les sports de tir (pistolet, carabine, fusil de chasse, tir à l'arc)
- Collectant des milliers de points de données par seconde, le X10 analyse votre tir en temps réel. Pour les pistolets, les carabines, les fusils de chasse et le tir à l'arc. Le X10 fonctionne avec les systèmes de tir à sec, de tir réel, d'airsoft/CO2 et d'armes à feu simulées.



Livré avec :

- Capteur Mantis X10 Elite
- Support de canon BR7 Rail Picatinny pour fusils et carabines
- Adaptateur universel MagRail pour archerie, pistolet, fusil, etc
- Câble de chargement USB
- Étui Mantis X10 + insert en mousse
- Insert de démarrage rapide

LASERPET™ II + SURESTRIKE™ 9 MM (9X19) CARTRIDGE - RED LASER

Kit LaserPET II et cartouche SureStrike™ 9x 19. Avec un laser ROUGE. LaserPET II est un système de cible réactive avancée activée par laser qui améliorera considérablement vos compétences de tir avec un retour immédiat pour chaque tir. Il permet à tous les tireurs, quel que soit leur niveau, de s'entraîner à leur propre rythme et de personnaliser leur routine d'entraînement, avec six programmes d'entraînement interactifs qui amélioreront le temps de réponse et de dégainé, la précision, les rechargements et bien plus encore.

Caractéristiques :

- Six programmes d'entraînement interactifs
- Chronomètre de tir jusqu'à 6 coups
- Affichage du score en temps fractionné ou en temps écoulé
- Paramètres définis par l'utilisateur pour le son, le délai, le nombre de coups et plus encore
- Affichage numérique lumineux à 4 chiffres
- Flash et son pour chaque tir
- Compatible avec les lasers SureStrike™ rouges et infrarouges (laser SureStrike™ 9x19 rouge inclus)
- Pour l'intérieur et l'extérieur à l'ombre
- Taille de la zone de tir modifiable de 0,5" à 1,8"
- Indicateur du niveau de charge de la batterie
- 2 piles AAA ou chargeur externe Micro USB (non inclus)



BORE SIGHTS RED-I-LASER

L'idée à l'origine des munitions Red-i-Laser est née en 1995 avec la fabrication d'armes de gros calibre. Les armes devaient être zérotées, et la seule manière de le faire était d'utiliser des munitions réelles, ce qui est devenu très chronophage et onéreux. L'idée révolutionnaire d'aligner un laser avec le canon via une munition laser chambrée est rapidement apparue et a été mise au point en moins d'un an pour aboutir aux munitions Bore-Sight actuelles.



FORMATION

Nous pouvons former vos équipes à l'utilisation de bâtons, à l'immobilisation de l'adversaire ou à toutes les techniques relatives au combat rapproché. Les formations sont personnalisées et conçues en fonction de vos besoins.

Nous travaillons avec de nombreux formateurs internationaux qui possèdent de nombreuses années d'expérience dans le domaine.

TENUE FCT-17 BLACKMAN

La tenue FCT-17 « Blackman » offre une protection efficace de tout le corps, y compris la tête, elle est ainsi conçue pour un entraînement « Full Contact » à l'intérieur comme à l'extérieur. Les composants sont recouverts à l'extérieur par un textile solide empêchant la migration de l'humidité vers les matières pare coups, susceptible de provoquer une diminution de leur efficacité.

La tenue FCT-17 est composée de :

- un casque avec protection faciale par grille métallique amovible
- un plastron
- une paire de protections coude/avant-bras
- des gants
- une culotte protégeant la partie inférieure du corps
- des jambières
- un solide sac de transport

Le poids (sans le sac de transport) est de 16 kg. Fourni en taille unique.

Les matériaux utilisés sont (en partant de l'extérieur) :

- nylon PA1000, 290 g/m² avec enduction polyuréthane
- mousse basse densité (LDPE), 8 mm
- plaques en plastique dur (haute densité/HDPE) thermoformées, 2-3 mm
- mousse basse densité (LDPE), 8 mm
- mousse basse densité (LDPE), 6 mm
- nylon à enduction acrylique 180 g/m²



TENUES REDMAN

Les tenues RedMan sont connues et reconnues dans le monde entier. Utilisées par de nombreuses unités, elles conviennent parfaitement aux entraînements aux combats rapprochés (Self défense et entraînement Simunition). Les tenues assurent une protection optimale avec un matelassage qui couvre toutes les parties du corps et surtout les articulations.

SACS D'ENTRAINEMENT

Nous proposons des sacs d'entraînement spécifiques qui ont été conçus à partir de matériaux haute qualité, très durables. Ils offrent une performance maximale sur le long terme.



EQUIPEMENT D'ENTRAINEMENT

- Arme bleue avec accessoires spécifiques comme chargeur amovible pour pistolet et baïonnette pour armes en rafale
- Couteau d'entraînement et son holster
- Bâton d'entraînement en mousse
- Bâton d'entraînement télescopique
- Sac d'entraînement

Tous ces équipements peuvent être inclus dans un proposition de formation globale.



**ADOPTED BY
FRENCH MOD**

#PARFOIS VOUS DEVEZ COMPTER SUR VOTRE EQUIPEMENT #WWW.TR-EQUIPEMENT.COM



TRAINING

MED

KITS MEDICAUX TACTIQUES

- Garrot tourniquet
- Bande élastique
- Pansement compressif
- Gaze Kerlix
- Pansement israélien
- Gants Nitrile
- Ciseaux



GARROT SWAT-T NOIR THE ACTIVITY GROUP

Ce garrot s'enroule et se positionne autour de la plaie avec beaucoup de facilité. Il permet de stopper une hémorragie par la compression des vaisseaux, grâce à la mise en tension élastique du garrot.

Caractéristiques :

- Élastique
- Couleur : noir
- Dimensions stockage : 10,5 x 6,5 x 1,2 cm
- Dimensions déballé (avant le stretch) 10 x 140 cm
- Poids: 110 g

SAM SPLIT ARMY 11 X 91 CM ROLL SAM SPLIT

Cette grande attelle verte olive est déformable pour mieux épouser les courbes des membres à immobiliser. Conditionnée en rouleau, elle est pratique, étanche et réutilisable. Elle passe également à la radiographie.

Caractéristiques :

- Armature en aluminium recouverte de mousse polyéthylène
- Dimensions : 91 x 11 cm
- Vendu à l'unité



QUIKCLOT® COMBAT

Ce bandage stérile et hémostatique permet de répondre à des situations d'urgence en arrêtant les saignements de façon rapide et efficace. C'est un indispensable à glisser dans votre sac pour toutes vos missions.

Caractéristiques :

- Dimensions: 7.5 cm x 3.7 m
- Poids : 24 grammes
- Bande détectable aux rayons X
- Flexible et pliable



PANSEMENT THORACIQUE FTS FAST

Le pansement thoracique est incontournable dans les situations urgentes de plaies soufflantes thoraciques, liées à des blessures par balle, à l'arme blanche ou les plaies à fragmentation...

Caractéristiques :

- Pansement adhésif hydrogel avec valve
- Pansement temporaire
- Compact et léger
- Sachet : 10 x 11,5 cm
- Dimensions : 15,24 x 15,24 cm
- Poids : 60 g
- Norme : CE



PANSEMENT HÉMOSTATIQUE WOUNDCLOT 10X10CM

Développé par Core Scientific Creations, le bandage "Woundclot", bénéficie d'une structure moléculaire pensée pour absorber de grandes quantités de liquide sans pour autant se disloquer.

Il est idéal dans le cas de blessures à certaines zones sensibles telles que la tête et le cou, où l'application d'une pression ne permet pas de faire cesser l'hémorragie.

Caractéristiques :

- Norme : CE

Nous vous proposons une large gamme d'équipement et de survie outdoor pour répondre à toutes les contraintes de terrains que vous pourrez rencontrer dans le cadre de vos missions.

- Outils de survie
- Compas
- Allume-feu
- Tentes
- Sacs de couchages
- Trousse de secours
- Appareils de purification d'eau
- Et plus...



Les produits TFP sont idéaux non seulement pour les Forces Spéciales, mais aussi pour les randonneurs, les marins, les alpinistes et les athlètes professionnels de sports extrêmes. C'est-à-dire pour tous ceux qui mènent une vie active et apprécient le confort et une alimentation saine.



POURQUOI SE FORMER ?

- Pour maîtriser des matériels de plus en plus techniques
- Pour travailler dans des conditions de sécurité optimales
- Pour répondre de manière adaptée en environnement stressant
- Pour remplir la mission qui vous a été confiée

FORMATION ADDITIONNELLE

- Audit pour la mise en place d'un système de sécurité
- Connaissances de la balistique
- Stress
- Connaissance des munitions
- Définition d'une protection balistique passive
- Préparation mentale au combat
- Balistique terminale

DÉMINAGE

- Organisation sur un terrain miné
- Infrastructures
- Formation au déminage manuel
- Déminage mécanisé

IMPLEMENTATION DE MOYENS DE CONTRÔLE

- Mise en place de filtrages
- Mise en place de moyens de détection et outil de sécurité passive

EFFRACTION DURE

- Utilisation du bélier
- Utilisation des outils hydrauliques (écarteur, vérins, cisaille...etc)
- Utilisation de lance exothermique
- Dégondage calibre 12

EFFRACTION DOUCE

- Connaissance des serrures
- Ouverture serrures et cadenas



ATALANTE
STRATEGIC



FORMATIONS PROFESSIONNELLES DU MONDE DE LA SÉCURITÉ

Atalante Strategic est née de l'association de plusieurs professionnels passionnés de tir, de défense mais aussi du secourisme. Ses membres sont pour la plupart encore en activité ce qui permet de conserver une vision moderne et d'expérience multi-arme.

Nos formateurs viennent de plusieurs horizons : Police, Marine Nationale etc...Atalante, forte de plus de 20 ans de formations dans les institutions étatiques (Police, Armée, Force Spéciales), se veut être une société bien ancrée les métiers de la sécurité en France ou à l'étranger. Nos formateurs disposent d'une solide expérience et de diplômes délivrés par les institutions à jours et bénéficient de remises à niveaux qui permettent d'assurer un apprentissage au plus proche de la réalité du terrain et dans le cadre légal qu'impose ces métiers. Nos formations sont référencées par thèmes mais nous pouvons également nous adapter en effectuant des **formations sur mesure à votre demande.**





UTILISATION DES MOYENS À LÉTALITÉ RÉDUITE

- Moyens de défense personnelle et neutralisation par projection d'OC/CS
- Traitement de cibles multiples, marquage, outils de neutralisation semi-automatiques à projectiles à létalité réduite
- Utilisation du bâton télescopique dans différentes situations (maintien de l'ordre, protection personnelle, fouilles ...)
- Utilisation de la lampe tactique pour la self-défense
- Transition de l'arme à létalité réduite à l'arme létale
- Technique de survie

SORTIE D'HELICOPTERE

- Zone urbaine, terrain difficile, plate-forme spécifique (navire, plate-forme pétrolière, etc ...)
- Techniques de rappel
- Techniques fast rope
- Techniques de récupération en grappe

CONDUITE

- Conduite tactique de berline, limousine et 4x4
- Conduite offensive et défensive pour convoi VIP
- Formation à la conduite en terrain difficile de jour ou de nuit

AGUERRISSEMENT

- Formation physique et mentale
- Franchissement en milieu naturel et urbain
- Techniques de franchissement opérationnel
- Sports de combat spécifiques (militaire, police, protection rapprochée, espace confiné...)

PROTECTION RAPPROCHÉE

- Niveau opérateur, chef d'équipe et instructeur

COMBAT RAPPROCHÉ

- Niveau individu, binôme ou équipe
- Utilisation de matériels spécifiques
- Déplacements
- Coordination avec le soutien
- Couverture les uns des autres
- Utilisation des ouvertures
- Récupération de VIP et évacuation

té global







Divers vêtements et objets sont disponibles en commande avec les logos de vos marques préférées !

Contactez-nous pour toute demande spécifique.



#PARFOIS VOUS DEVEZ COMPTER SUR VOTRE EQUIPEMENT #WWW.TR-EQUIPEMENT.COM



GOODIES

#CONTACT@TR-EQUIPEMENT.COM #+33 (0)2 41 31 16 31 #WWW.TR-EQUIPEMENT.COM

RENCONTREZ-NOUS SUR CES ÉVÈNEMENTS :



**TR EQUIPEMENT EST FIERE
D'ETRE MEMBRE DU**



CONTACTEZ NOUS

STANDARD

TEL: +33 (0)2 41 31 16 31

FAX: +33 (0)2 41 31 16 32

EMAIL: contact@tr-equipement.com

www.tr-equipement.com

TVA INTRACOM FR46 411 152 424

DGA N°93773 - MI 21049009

NATO N°FAGM1

APE 4669B

ISO 9001.

ISO 14001.

ATTENTION ! CERTAINS DE NOS PRODUITS NÉCESSITENT UNE LICENCE
D'EXPORTATION DU GOUVERNEMENT FRANCAIS